

**saeco**<sup>®</sup>  
**Office**  
**CE**

# *KEZELÉSI UTASÍTÁS*

Típus:  
Royal Office Superautomatica  
kávéfőző automata  
**SUP 015V**



**DARÁLÓVAL EGYBEÉPÍTETT**  
**\*pénzfelismerővel működtethető\***  
**TELJESEN AUTOMATA KÁVÉFŐZŐ GÉP**

*Gratulálunk!*

*Gratulálunk a választásához mellyel egy csúcsmínőségű készülékhez jutott. Egyben köszönjük a bizalmát cégünk gyártmánya iránt.*

*Mielőtt elkezdené használni a készüléket, kérjük figyelmesen olvassa el a következő kezelési utasítást, melyben megismerkedhet a kezelőszervekkel valamint a tisztítási és karbantartási műveletekkel.*

*Bármilyen további információval kapcsolatosan kérjük, forduljon bizalommal a magyarországi importőrhez a Cady-Trade'95 Kft-hez.*



Figyelem!

Az Ön kávéfőző gépét, a gyártás során, többszintű ellenőrzésnek vetették alá. Minden egyes fontosabb gyártási folyamat végén számítógépek ellenőrzik az előzőleg beépített komponensek minőségét és beállítását. Az összeállítási folyamat végén pedig minden készüléken elvégzik az alapvető műveleteket. Ezen okokból, a k



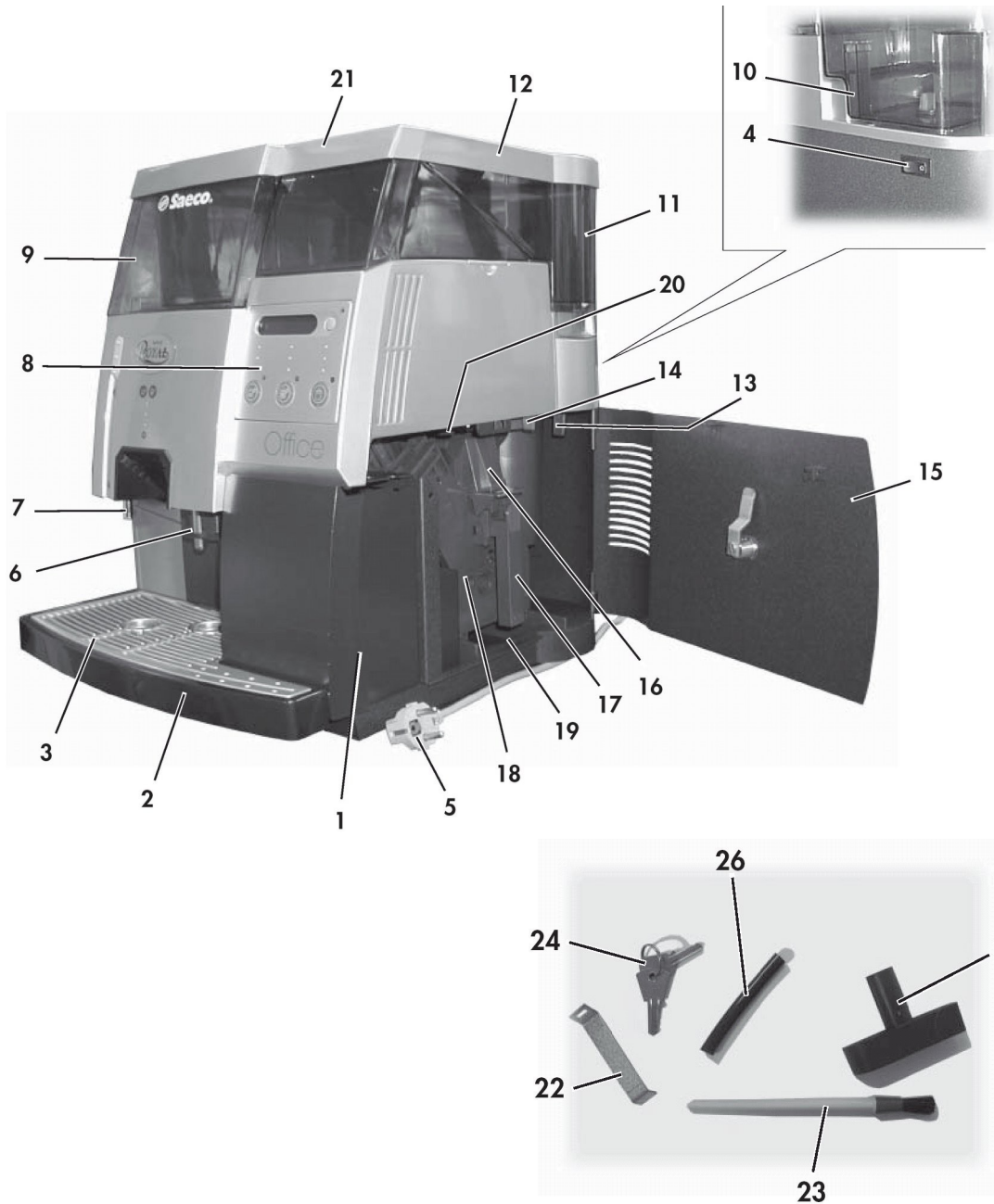

1 Zacc fiók	1 Vízsint ellenőrző	1 KPE - központi
2 Csepegtető fiók	0 mágnes (a	8 egység
3 Csepegtető fiók rács	víz tartályban)	1 Kávé felfogó fiók
4 Fő kapcsoló (hátsó	1 Szemes kávé tartály	9
oldal)	1 Szemes kávé tartály	2 Biztonsági
5 Elektromos csatl.	2 fedél	0 mikrokapcsoló
kábel	1 Őrlésfinomság állító	2 Tartály
6 Kávé kifolyó	3 kar	1 fedél+zárszerkezet
	1 Kávémennyiség állító	2 Zár nyelv
		2 Karbantartó ecset

---

	4	kar	3	
7	1	Szervizajtó +	2	Fedél zár kulcs (2 db)
	5	zárszerkezet	4	
8	1	KPE tölcser	2	KPE kulcs
	6		5	
9	1	KPE fogantyú	2	Szilikon cső darab
	7		6	

## 1. – A kezelési utasítás használatáról

### 1.1. Előszó

#### Fontos

Ez a kezelési utasítás a készülék tartozéka, és a készülék használatának megkezdése előtt figyelmesen el kell azt olvasni, és értelmezni. Részletesen tartalmazza a beüzemelési, használati és karbantartási feladatokat.

Mielőtt bármilyen újabb ismeretlen műveletet kezdeményezne a készüléken, vegye elő ezt a kezelési utasítást, és az ebben leírtak szerint járjon el.

Ezt a kezelési utasítást meg kell óvni. A készülék tartozékaként kell kezelni, a készülék teljes élettartama alatt. Beleértve a tulajdonváltásokat is. Amennyiben ez a kezelési utasítás megsérült, vagy elveszett, kérjen egy másolatot a legközelebbi meghatalmazott forgalmazótól, vagy szerviztől.

A Gyártó és a magyarországi Forgalmazó szerzői jog védelem alá helyezte ezt a kezelési utasítást. Az Ő hozzájárulásuk nélkül tilos azt másolni, és nyelvekre fordítani.

#### Fontos

A zárszerkezeteket nyitó kulcsok a készülék karbantartójánál kell, hogy legyenek.

### 1.2. Az alkalmazott szimbólumok

Néhány szimbólumot alkalmaztunk a kezelési utasítások azon részei előtt, melyekre külön fel szerettük volna hívni a figyelmet. A továbbiakba megadjuk az egyes szimbólumot jelentését. Azokon a helyeken ahol az alábbi szimbólumok nem jelennek meg, az ott közölt információk minden felhasználóra tartoznak.



#### Karbantartó és feltöltő

Az a személy, aki a készüléket feltölti és takarítja.



#### Javító műszerész

Az a személy, aki a készüléket javítja. A gyártó vagy a forgalmazó által kijelölt műszerész.



#### Veszély

A jelzés olyan helyeken jelentkezik, ahol a kezelőre és készülékre veszélyeses körülményekre hívjuk fel a figyelmet.

**Fontos**

Ez a szimbólum olyan szövegrészek előtt jelentkezik, melyekben a készülék jó működését biztosító műveletek kerülnek ismertetésre.

## 2. - Általános információk

### 1.1. Előszó

Ez a készülék egy teljesen automata berendezés, mellyel tetszőleges hosszúságú presszókávét és forró vizet készíthet. Amennyiben bármilyen kérdése merülne fel, a készülékkel kapcsolatban, hívja a magyarországi importőrt a Cady-Trade '95 Kft. (tel: +36 1 4777020).

A gyártó fenntartja magának a jogot, a készüléktípus bejelentés nélküli megváltoztatására, módosítására.

### 1.2. A készülék felhasználási területe

A készülék a következő szolgáltatásokat nyújtja, a következő forró italok készítésére gyártották:

- tetszőleges hosszúságú kávé és presszókávé
- forró víz adagolása instant (könnyen oldódó) termékek elkészítéséhez
- napi kapacitása (terhelhetősége) 80-100 adag/nap



#### Fontos

A készülék nem megfelelő használatából adódó károkért a gyártó és importőr nem vállalnak semmiféle felelőséget.

A nem megfelelő felhasználás:

- nem a gyártó által megadott felhasználási területen való alkalmazás, valamint a kezelési utasítás figyelmen kívül hagyása
- olyan beavatkozások eszközlése a készüléken, ami ellentétes a kezelési utasításban leírtakkal
- a készülék biztonsági mechanizmusainak a kiiktatásával való működtetése
- kültéri üzemeltetés

### 1.3. A felhasználás rejtette kockázat

A készülék, más forró vízzel működő készülékekhez hasonlóan, nem nyújt védelmet a kifolyónyílásokon kiáramló forró víz által okozott égési sérülések és balesetek ellen. Ezért ügyeljen arra, hogy a kifolyó kávé és víz, forró, balesetveszélyes.

### 1.4. A készülék beazonosítása



A készüléket az adattábláján szereplő típusjelzés és sorozatszám alapján lehet beazonosítani (2. ábra). Az adattábla, a következő adatokat is tartalmazza:

- a gyártó megnevezése
- CE (Conform Europe) jelölés
- A készülék típus jelzése
- Sorozatszám



- Gyártási év
- Műszaki jellemzők:
  - Táp feszültség (V)
  - Táp frekvencia (Hz)
  - Elektromos fogyasztás (W)

**Fontos**

Amennyiben kérdései merülnének fel a készülékével kapcsolatban, mindig hivatkozzon az adattáblán feltüntetett adatokra.

**1.5. Műszaki adatok**

Táp feszültség, és áramerősség	lásd az adattáblán*
Méreték (mély. / szél. / magas)	kb. 380 / 460 / 440 mm
Készülék ház anyaga	galvanizált acéllemez és hőálló műanyag
Súly	kb. 14,5 kg
Tápkábel hossza	kb. 1,2 m
Működési rendszer	hőcserélő fűtőegység elektromágneses vibrációs pumpa
Hőmérséklet ellenőrzés	elektronikus
Kávéőrő beállítási egység	finom állítási lehetőséggel
Zaccűrítés	automatikus
Örölt kávéadagoló egység	precíziós adagolás
Kávé ital mennyiség- állítható	kb. 0 - 250 ml
Víz tartály	levegő, áttetsző
Úrtartalmak - víztartály	kb. 6,5 lit
- szemes kávé tartály	kb. 950 gr
- csepegtető fiók	kb. 1 lit
Felfűtési idő	kb. 2 perc
Elkészítési idő - rövid presszó	kb. 20 sec
- hosszú kávé	kb. 30 sec
- forró víz	kb. 50 sec
Hő védelem	beépített
Védelmi osztály	I osztály
Forgalomba hozatali engedélyek	lásd az adattáblán*
Előírásokkal való megegyezésesség	lásd a mellékelt igazolást
Garancia	1 év

\* a készüléken elhelyezett matrica, amely a készülék adatait tartalmazza (lásd 2.4 fejezet)

**3. Raktározás és kezelés**

### 1.1. Kezelés

Szállítás és kezelés közben a készüléket álló helyzetben kell tartani, a csomagoláson feltüntetett jelölés szerint. Óvatosan emelje, és kerülje a készülék rázását, ütését.

### 1.2. Raktározás

A készüléket a következő feltételek szerint kell raktározni:

- minimális hőmérséklet 4 C° (fagyveszély)
- maximális hőmérséklet 40 C°
- maximális levegő nedvesség tartalom 95%

A készülék csomagolása: kartonpapír és habosított polisztirol



Figyelem!

Figyeljen a készülék csomagolásának terhelhetőségére. Három készüléknél többet ne helyezzen egymásra! A készüléket az eredeti csomagolásában tárolja, védve a nedvességtől és a szennyeződésektől, portól!

#### 4. Biztonsági előírások

##### 1.1. Általános biztonsági normák



**Veszély!**

Az elektromos áram halálos balesetet okozhat! Az elektromos részegységek soha ne érintkezzenek vízzel: rövidzárlat veszélye! A forró gőz és a meleg víz veszélyes égési sebeket okozhat! A gőz / melegvíz csövet soha ne irányítsa maga felé, ezt is óvatosan kezelje, égési sebeket okozhat!

#### **A készüléket kizárólag a megfelelő célra és módon használja!**

A kávégépet napi kb. 80-100 adag kávé elkészítésére gyártották. Szigorúan tilos műszakilag módosítani, vagy nem megfelelő módon használni!

#### **Tapasztalatlan használó**

A készüléket kizárólag előzetesen kioktatott felnőtt használhatja.

#### **Elektromos feszültség**

Soha ne érintse meg a feszültség alatt álló egységeket! Áramütésnek, súlyos, esetleg halálos balesetnek teszi ki magát. Csak megfelelő váltóáramú dugaszaljzathoz csatlakoztassa a gépet, a műszaki táblácskán jelzett áramfeszültségnek megfelelően. Csak megfelelő hosszabbítót használjon!

#### **Elektromos vezeték**

Soha ne használja a készüléket, ha az elektromos kábel sérült! Szakemberrel azonnal cseréltesse ki a megrongálódott kábelt vagy a hibás villásdugót. Ne csípje be a kábelt olyan helyre, ahol az sérülhet, ne vezesse át forró felületen, és védje attól, hogy olajos legyen. Ne úgy mozgassa a készüléket, hogy azt az elektromos kábellel húzza. Mindig a dugaszaljzatnál fogva húzza ki a készülék csatlakozóját a falból, és soha ne nyúljon a dugaszaljzathoz vizes kézzel! Ne hagyja a bútorról lelógni a kábelt!

#### **Tartsa a gyerekeket távol a készüléktől.**

Figyeljen, arra hogy a gyerekek ne játszhassanak a készülékkel, ők ugyanis nincsenek tisztában az elektromos készülékek veszélyességével.

#### **Égési sérülések veszélye**

Kerülje a közvetlen érintkezést a készülék forró elemeivel, gőz/teavíz kivezető csővel, vagy gőzzel, forró vízzel. Soha ne irányítsa a melegvíz/ gőzkibocsátó csövet

a testére! Soha ne érintse a forró felületeket! Mindig a fogantyút, vagy a gombokat használja.

## Elhelyezés

Helyezze a kávéfőző készüléket olyan sima felületre, ahol senki nem tudja felborítani, és ezért nem tud megsérülni sem. A kijövő forró gőz vagy a kieresztett meleg víz, égési sérülést okozhat. Soha ne használja a készüléket a szabadban. Ne tegye a készüléket forró felületre, vagy nyílt láng közelébe, károsodhat ugyanis a készülék külső borítása.

## Tisztítás

Kezdje a gép tisztítását azzal, hogy minden gombot lekapcsol és kihúzza a készüléket az áramforrásból. Hagyja a gépet kihűlni! Soha ne merítse vízbe! Szigorúan tilos bármilyen eszközzel belenyúlni a gépbe, vagy szétszedni a burkolatot!

## A felhasználás helye és a karbantartás

Ahhoz, hogy a készülék megfelelően dolgozzon, a következőket tanácsoljuk:

- ❶ Helyezze a készüléket sima, vízszintes felületre.
- ❷ Biztosítsa a higiénikus környezetet, valamint egy könnyen elérhető elektromos aljzatot.
- ❸ Legyen elegendő szabad hely a készülék környezetében, ahogyan azt a 3. ábra szemlélteti.

## Tárolás

Ha hosszabb ideig nem használja a gépet, akkor kapcsolja ki, húzza ki a csatlakozóját a konnektorból, és helyezze a készüléket száraz helyre, ahol gyermekek nem érhetik el.

## Javítás, karbantartás

Nem megfelelő működésnél, vagy ha véletlenül leesett a készülék, rögtön húzza ki a konnektorból. Soha ne működtessen hibás készüléket. Csak szakemberrel végeztessen javítást, a gyártó semmilyen felelőséget nem vállal hozzá nem értő személy által végzett javításból eredő kárért.

## Tűzbiztonság

Tűz esetén széndioxidos (CO<sub>2</sub>) oltókészüléket használjon. Sose használjon vízzel oltó berendezéseket.

### 1.2. A készüléket ellátó személyzet

A készülék biztonságos és jó üzemeléséhez két féle ismeretekkel rendelkező személy szükséges:



#### **Karbantartó műszerész**

Olyan ismeretekkel rendelkező műszerész, aki a készüléket üzembe helyezi karbantartja, és a kisebb szervizelési feladatokat ellátja.



#### **Feltöltő és takarító személy**

Ez a személy végzi a készülék feltöltését, takarítását és a pénz ürítését (opcionális - pénzfelismerős rendszer). Amennyiben a készülék rendellenesen működik, a Karbantartó műszerész segítségét kell, hogy kérje.

**Felhasználó**

Azok a személyek akik a készüléket használják, italt fogyasztanak róla. Ezek a személyek nem végezhetnek takarítói és karbantartói műveleteket, feladatokat.

### 1.3. Biztonsági mechanizmusok

Minden olyan egység, ami a felhasználóra veszélyes lehet, a készülékházon belül van elhelyezve. Ellenőrző mikrokapcsoló felügyeli a szervizajtó helyzetét. Amikor kinyitódik, a mikrokapcsoló megszakítja a készülék elektromos ellátását (4. ábra - 1)

### 1.4. A biztonsági mikrokapcsoló tesztelése

Bekapcsolt készülék esetében nyissa ki a szervizajtót. Ilyenkor a készülék kijelzője és a gombok mögött levő led diódák fényei kialszanak (1. ábra - 8).

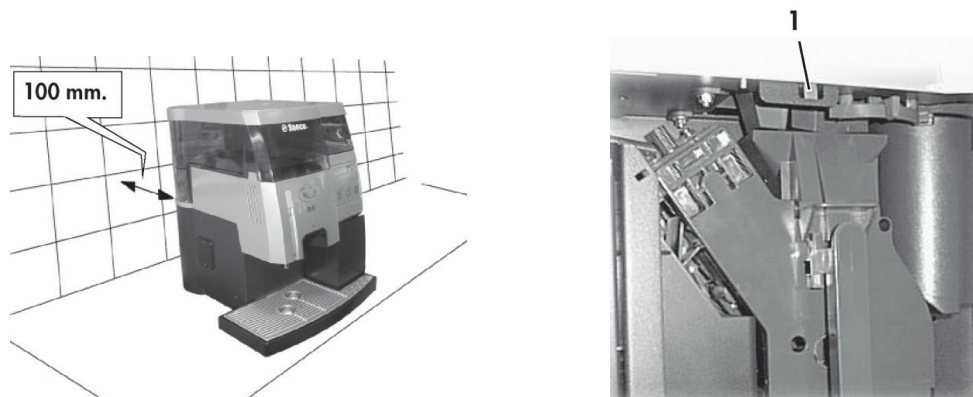

## 5. A vezérlőszervek leírása



Fontos

Az italválasztó gombok gyárilag elő-programozottak. A hozzájuk tartozó italhosszúságokat a gyárban beállították. Ezek az értékek megváltoztathatóak.

### 1.1. Fő vezérlő egységek

#### **Főkapcsoló (5. ábra)**

A készülék hátoldalán található (függőlegesen- középen, vízszintesen- baloldalt). Amikor „I” állásban van, a készülék üzemel. Amikor „O” állásban van, a készülék üzemen kívül van.



#### **Irányító panel (6. ábra)**





A panelen négy gomb található. Különböző feladatok elvégzésére, a készülék állapotától függően (normál üzemmód, szervizmód, forgalom lekérdezési mód, program mód).

## Adagolási - Normál üzemmód

Ebben az üzemmódban a vezérlő gombok a következő feladatokat végzik (6. ábra).

**Vezérlőgombok**  , ,  
A beállított italok elkészítését indítják.

 = rövid presszókávé  
 = hosszú kávé  
 = forró víz

## Beállítási - Programozási mód

Ebben a módban a következő műveletek elvégzése lehetséges, a 6. ábrának megfelelően:

### **E ENTER gomb - „rövid presszókávé”**

A megváltoztatott értékek bevitelére, rögzítésére és a következő almenüpont elérésére szolgál.

### **C ESC gomb**

Visszatérés az előző programlépéshez, a bevitt értékek törlésével. Az értékek nem kerülnek rögzítésre.

### ▲ **Felfelé nyíl gomb - rövid kávé**

A programmenüben való lépkedésre, valamint az értékek módosítására szolgál.

### ▼ **Lefelé nyíl gomb - hosszú kávé**

A programmenüben való lépkedésre, valamint az értékek módosítására szolgál.

## **Italleadást kijelző led dióda**

Az italok leadást jelző led diódák a vezérlő gombok mögött helyezkednek el. Italkészítés közben csak a választott italt jelző led világít. A leadott ital után minden választható ital gombja jelez.

## **LCD kijelző**

A kétszer 15 karakteres kijelzőn keresztül olvasható a készülék státusza. Az aktuális művelet leírása. Itt jelennek meg a hibaüzenetek, programmenü pontok és az elvégezendő feladatok.

## 6. Beüzemelés



Veszély

A készülék működését, elektromos mágneses terek megzavarhatják.

 Fontos

Ne működtesse a készüléket kültéren, és olyan helyen, ahol víz vagy gőz sugárral dolgoznak.

 **Fontos**

Alacsony hőmérsékleten (0 C°) a készülék vizet tartalmazó elemei megfagyhatnak! Ilyen körülmények között ne üzemeltesse a készüléket.

A megfelelő működés és hosszú élettartam eléréséhez tartsa be a következő ajánlásokat:

- környezeti hőmérséklet 10- 40 C°
- maximális levegő nedvességtartalom 90 %
- ellenőrizze, hogy a készülék csomagolása nem sérült
- ellenőrizze a készülék épségét a kicsomagolást követően
- ellenőrizze a készülék tartozékait (6.1 fejezet alapján)
- a készülék csomagolását nem kellene eldobnia, szállításnál szüksége lehet rá
- távolítson el minden csomagoló anyagot a készülékről

 **Fontos**

A csomagoló anyag eldobása esetén vegye figyelembe a helyi környezetvédelmi előírásokat!

### 1.1. A készülékkel szállított tartozékok felsorolása

- KPE szervizkulcs, 1 db, (1. ábra -25)
- Kezelési utasítás, 1 db
- Karbantartó ecset, 1 db (1. ábra - 23)
- Vízkeménység mérő szál, 1 db
- Szilikon cső darab, 1 db (1. ábra - 26)

### 1.2. A készülék elhelyezése

A készülék megfelelő működéséhez vegye figyelembe a következő ajánlásokat\_

- keressen egy megfelelő sima felületet
- legyen a közelben egy könnyen elérhető elektromos aljzatot
- a készülék legalább 10 cm távolságra legyen a hátsó falától (3. ábra)
- a készüléket ne üzemeltesse olyan felületen melynek dőlésszöge nagyobb, mint 2°

### 1.3. Elektromos csatlakoztatás



**Veszély**

Ezt a műveletet csak képzett szakember, a karbantartó műszerész végezheti. A készüléket mono-fázisú, földelt aljzatba csatlakoztassa, az adattáblán feltüntetett értékeknek megfelelően.



**Veszély**

A csatlakozó aljzat könnyen elérhető kell, hogy legyen. Veszély esetén a tápkábel egyszerűen kihúzható legyen.

Mielőtt bekapcsolná a készüléket, ellenőrizze a következőket:

- a tápfeszültség az adattáblán feltüntetett értékeknek megfelelő kell, hogy legyen
- az elektromos ellátást biztosító hálózat az előírásoknak megfelelő kell, hogy legyen, és megfelelő kapacitással kell, hogy rendelkezzen



Veszély

Hosszabbítók és elektromos adapterek használata nem engedélyezett!

#### 1.4. A „rövid ismertető- a készülék használata” matrica

felhelyezése



A matrica felhelyezését a következőképpen végezze:

- vegye le a készülék fedelét (használja a kulcsot),
- vegye le a szemes kávé tartály fedelét,
- távolítsa el a tartályt rögzítő két csavart,
- emelje le a tartályt,
- ragassza fel a matricát a tartály belső, elülső oldalára,
- helyezze vissza a tartályt a helyére,
- rögzítse a két csavarral,
- tegye vissza a szemes kávé fedelét,
- helyezze vissza a készülék fedelét, és zárja le.



Fontos

Ezt a matricát akkor célszerű felragasztani, ha a készüléket pénzfelismerő rendszerrel szerelték fel (pl. ha az italválasztás nem ingyenes)

## 7. Beállítások



Ez a fejezet a készülék programozásával foglalkozik. Ennek érdekében fontos, hogy figyelmesen áttanulmányozza, és értelmezze azt, mielőtt hozzákezdene a programozáshoz.

A menü eléréséhez végezze el a következő műveleteket:

- kapcsolja ki a készüléket a főkapcsolón
- nyomja meg a ▼ (forró víz) gombot és a C (Esc) gombokat, és tartsa őket lenyomva
- tartva a két gombot, kapcsolja be a készüléket a főkapcsolónál

A fő menüpontok felsorolása

CREDIT MANGEMENT	TIMER
AUDIT SINCE RESET	PAYMENT SYSTEM
AUDIT SINCE INIT	DECALCIFICATION
SETTINGS	CLEANING CYCLE
CODE	

A program módból való kilépéshez nyomja meg a **C** (Esc) gombot. A készülék standard módba lép.

### Menü választás

A megfelelő programlépés eléréséhez használja a ▼ ▲ (le, fel) gombokat. A kiválasztásához nyomja meg az **E** (Enter) gombot. A megfelelő paramétert a ▼ ▲ (le, fel) gombokkal, a rögzítést az **E** (Enter) gombbal végezheti el. Ha egy értéket tévesen módosított, nyomja meg a **C** (Esc) gombot. Ilyenkor az nem memorizálódik a készülékben.

## 1.1. Az egyes menüpontok leírása

A programmenü struktúrája

A programmódba való belépés után a készülék kéri a belépési kódot. A belépési kóddal kapcsolatos tudnivalókat a főmenü „CODE” parancsa alatt olvashatja. A kódot minden esetben jegyezze fel. Ötszöri hibás kód bevitele után a készülék a PUK kódot kéri, amit a magyarországi importőrtől szerezhet be. A PUK kód bevitele után egy új belépési kódot kell megadnia. Az egyes gombokkal a következő számok vihetők be:

1 gomb	E (ent)	Rövid kávé.....	1
2 gomb		Kávé.....	2
3 gomb		Forró víz.....	3
4 gomb	C (Esc)	.....	4

Pl. A 312241 kód bevitele:

1:	3 gomb	Forró víz.....	3
2:	1 gomb	E (Ent) Rövid kávé.....	1
3:	2 gomb	Kávé.....	3
4:	2 gomb	Kávé.....	4
5:	4 gomb	C (Esc).....	4
6:	1 gomb	E (Ent) Rövid kávé.....	1

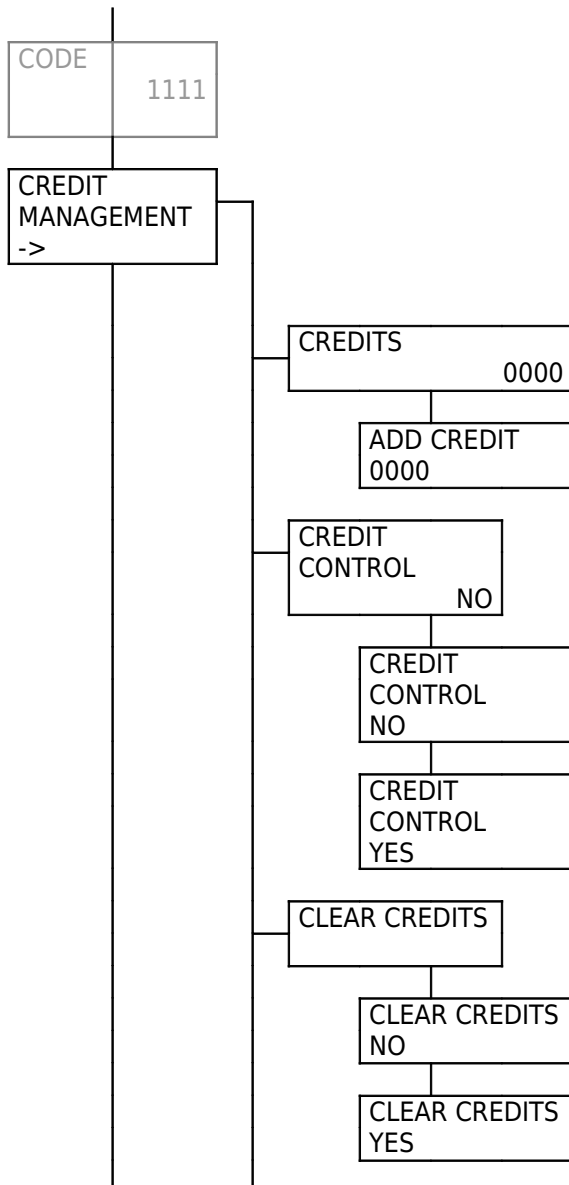

### Fontos

A belépési kódot jegyezze fel valahová. Elvesztése esetén nem tud belépni a program módba!

### Értékesítési funkciók

A készülék egy kávéadag követő rendszerrel rendelkezik. Lehetősége van a készülék letiltására, ha elérte a beállított adagszámot. Pl. karbantartási ciklusok, vagy kávé fogyaszt követő rendszer.

A kijelzőn a letiltásig lefőzhető adagszámok olvashatók

Hitelkeret bevitelére szolgáló menüpont (0-9999) egészem 65535 max.értékig.

Engedélyező vagy letiltó menü, a hitelkeret meghatározására.

Az aktuális hitelkeret törlése, téves bevétel esetén.



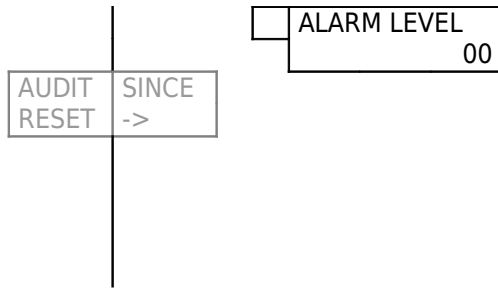

A „CREDIT WARNING” (hitelkeret figyelmeztetés) és „NO CREDIT” (nincs hitelkeret) üzenetek engedélyezése/letiltása. A beállított adagszámtól megjelenik a kijelzőn az üzenet.

Gyári beállítás: 20 (intervallum 0-99)

Ha elérte a beállított hitelkeret adagszámot, a készülék letilt és a „NO CREDIT” üzenetet adja.

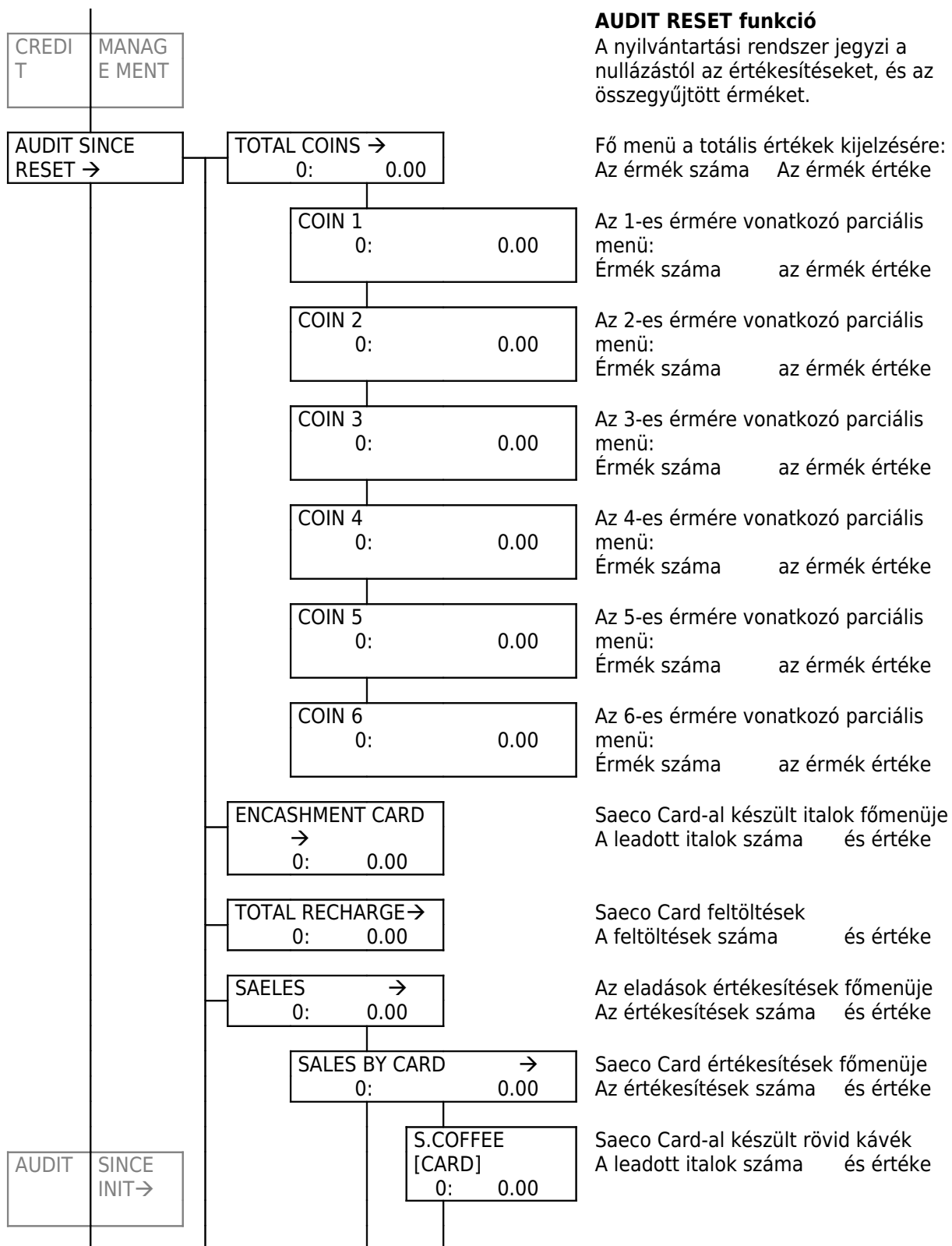

CREDIT	MANAGEMENT		
		COFFE [CARD] 0: 0.00	Kártyával fogyasztott kávéitalok száma és értéke
		WATER [CARD] 0: 0.00	Kártyával fogy. forró vízadagok száma és értéke
		SALES BY COINS 0: 0.00	Pénzérmés fogyasztás forgalma száma és értéke
		S.COFFEE [COINS] 0: 0.00	Rövid kávé érmés fogyasztások száma és értéke
		COFFEE [COINS] 0: 0.00	Hosszú kávé érmés fogyasztások száma és értéke
		WATER [COINS] 0: 0.00	Forró víz érmés fogyasztások száma és értéke
		SALES BY F_PRICE 0: 0.00	Ingyenes fogyasztások forgalma száma és értéke
		S.COFFEE [F_PRICE] 0: 0.00	Rövid kávé ingyenes forgalom száma és értéke
		COFFEE [F_PRICE] 0: 0.00	Hosszú kávé ingyenes forgalom száma és értéke
		WATER [F_PRICE] 0: 0.00	Forró víz ingyenes forgalom száma és értéke
		SALES BY F_CARD 0: 0.00	Ingyenes kártyás forgalmak száma és értéke
		S.COFFEE [F_CARD] 0: 0.00	Rövid kávé ingyenes forgalom száma és értéke

AUDIT SI	NCE INIT →
-------------	---------------

COFFEE [F_CARD] 0: 0.00
----------------------------

Hosszú kávé ingyenes  
forgalom  
száma és értéke

WATER [F_CARD] 0: 0.00
---------------------------

Forró víz ingyenes forgalom  
száma és értéke

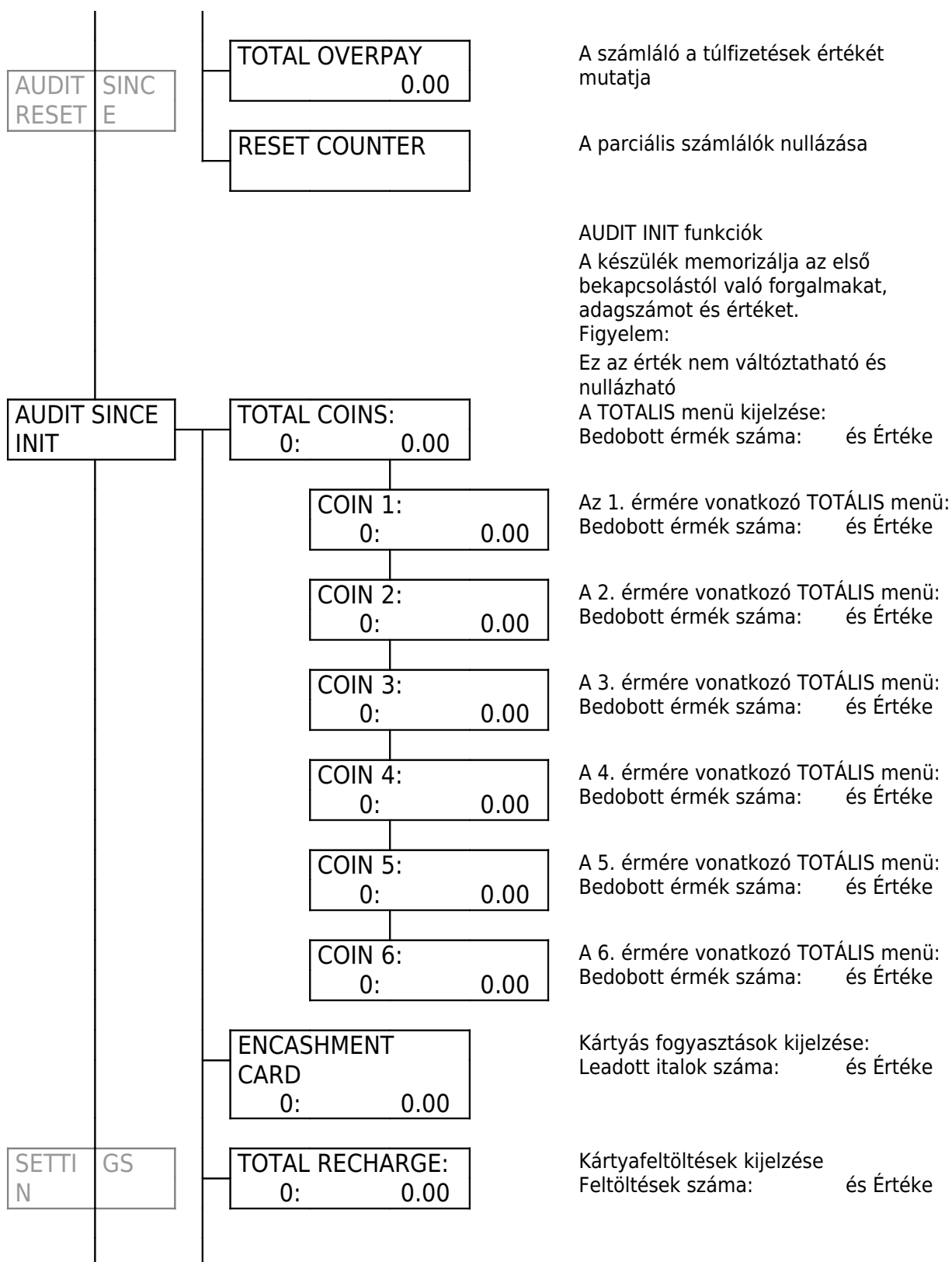

AUDIT RESET	SINCE ->	SALES 0: 0.00	A realizált forgalmak fő menüje Az eladások száma és értéke
		SALES BY CARD 0: 0.00	A realizált kártyás forgalmak menüje Az eladások száma és értéke
		S.COFFEE [CARD] 0: 0.00	Rövid kávé -realizált kártyás forgalma Az eladások száma és értéke
		COFFEE [CARD] 0: 0.00	Kávé -realizált kártyás forgalma Az eladások száma és értéke
		WATER [CARD] 0: 0.00	Forró víz -realizált kártyás forgalma Az eladások száma és értéke
		SALES BY COINS 0: 0.00	A realizált érmés forgalmak menüje Az eladások száma és értéke
		S.COFFEE [COINS] 0: 0.00	Rövid kávé -realizált érmés forgalma Az eladások száma és értéke
		COFFEE [COINS] 0: 0.00	Kávé -realizált kártyás forgalma Az eladások száma és értéke
		WATER [COINS] 0: 0.00	Forró víz -realizált kártyás forgalma Az eladások száma és értéke
		SALES BY F_PRICE.> 0: 0.00	Az ingyenes forgalmak menüje Az eladások száma és értéke
		S.COFFEE [F_PRICE] 0: 0.00	Rövid kávé -ingyenes forgalma Az eladások száma és értéke
		COFFEE [F_PRICE] 0: 0.00	Kávé -ingyenes forgalma Az eladások száma és értéke
		WATER [F_PRICE] 0: 0.00	Forró víz -ingyenes forgalma Az eladások száma és értéke
SETTING S			

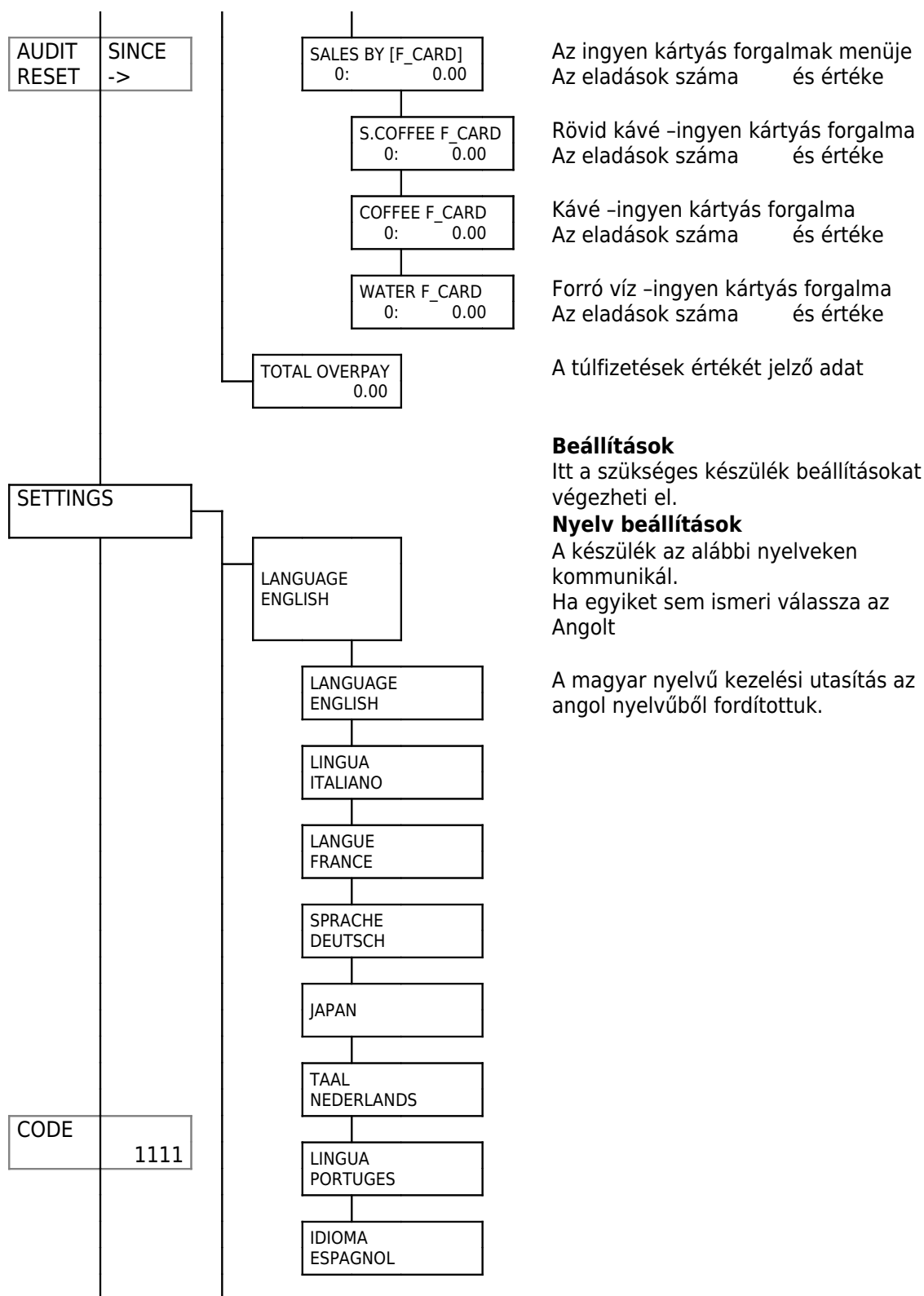

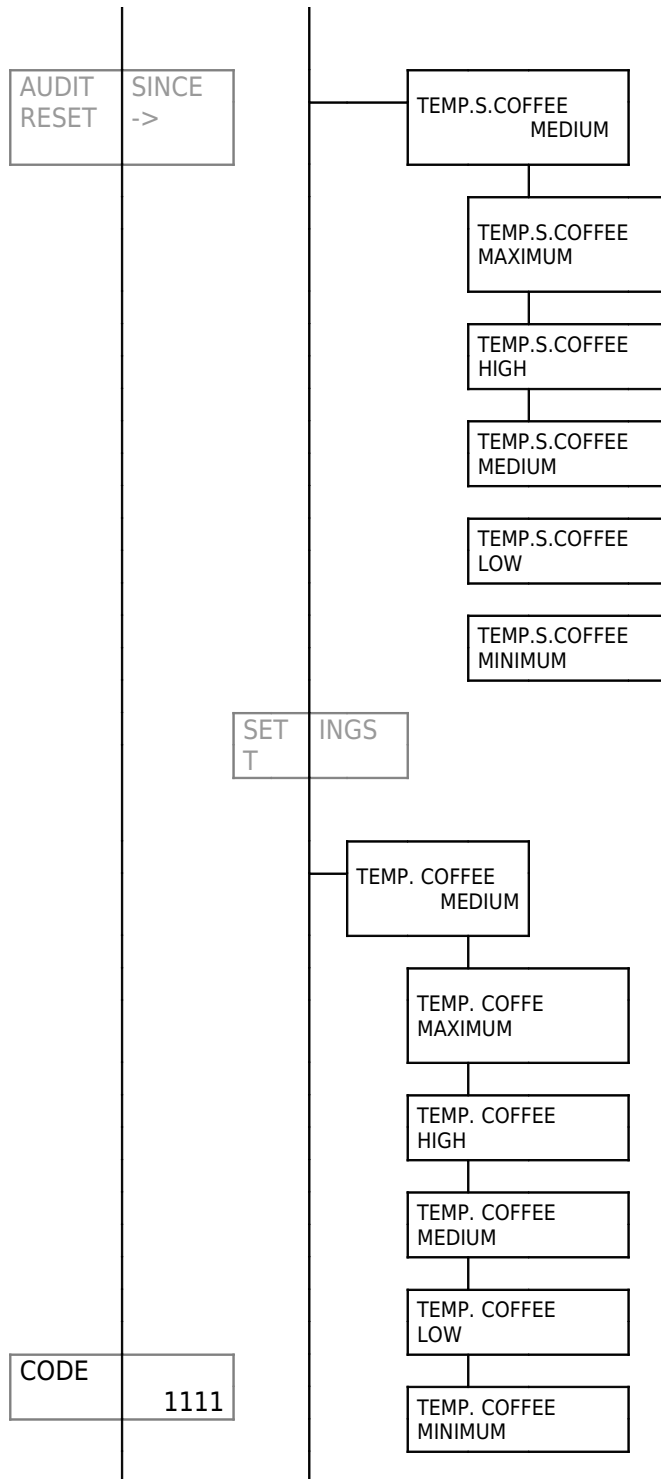

### A rövid kávé hőmérsékletének beállítása

Lehetősége van a rövid kávé hőmérsékletének beállítására, függetlenül a többi ital hőmérsékletétől.  
Ezzel a szolgáltatásával a készülék a változatos fogyasztói igényeket elégíti ki.

### A kávé ital hőmérsékletének beállítása

Lehetősége van a rövid kávé hőmérsékletének beállítására, függetlenül a többi ital hőmérsékletétől.  
Ezzel a szolgáltatásával a készülék a változatos fogyasztói igényeket elégíti ki.



AUDIT INIT	SINCE ->
---------------	-------------

PROGR. QUANTITY	NO
--------------------	----

PROGR. QUANTITY	YES
--------------------	-----

PROGR. QUANTITY	NO
--------------------	----

SETTIN GS
--------------

PREBREWING MEDIUM
----------------------

PREBREWING NO
------------------

PREBREWING LONG
--------------------

PREBREWING MEDIUM
----------------------

CODE	1111
------	------

### Adaghosszúság állítása

Ezzel a funkcióval meghatározhatja az egyes gombokhoz rendelt italok hosszúságát (rövid kávé, hosszú kávé, forró víz)

Állítsa ezt a menüpontot ON állásba. Ezután visszatérve a normál működési üzemmódba, az adott gomb folyamatos nyomva tartásával beállíthatja a kívánt adag hosszúságát. A beállítási művelet közben a kijelző üzenetei a következők:

„SMALL COFFEE”  
„PROGRAM QUANTITY”

Vagy

„COFFEE”  
„PROGRAM QUANTITY”

Vagy

„HOT WATER”  
„PROGRAM QUANTITY”

### Előáztatásos kávékészítés

A funkcióval a készülék előáztatja a kávépogácsát. Ezzel elősegítve az ízt adó anyagok kioldását a kávéőrlemből. Az eredmény egy íz gazdagabb presszókávé ital.

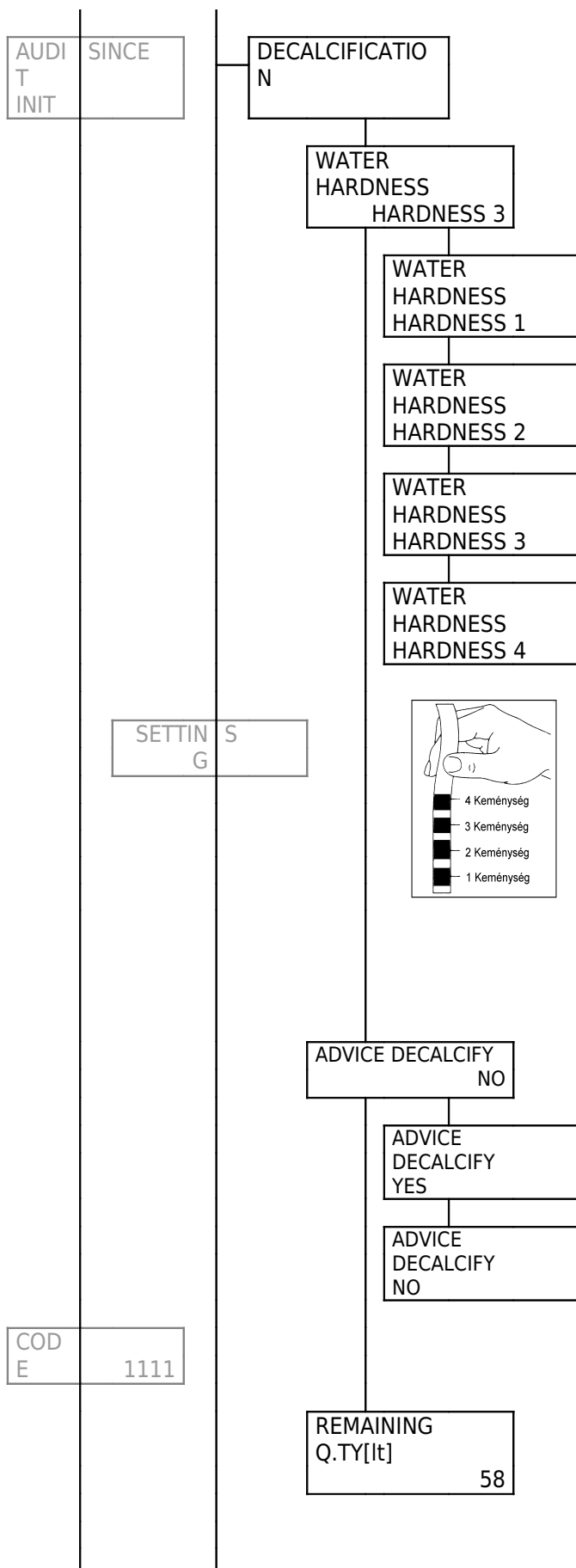

### Vízkőtelenítés

Itt a vízkőtelenítési program alapvető paramétereit állíthatja be.

### A vízkeménység beállítása

A vezetékes víz keménysége földrajzi helyzettől függően változó.

Ezért a készüléken beállítható, hogy milyen keménységű vizet töltünk bele.

A vízkeménység 0-tól 4-es szintre állítható, melyet a készülékkel szállított mérőszállal határozhat meg.

Süllyessze a mérőszálat pár másodpercre a felhasználni kívánt vízbe. Ezután nézze meg, hogy hány négyzetecske színeződik el.

A ▼ ▲ gombok nyomkodásával válasszon a négy vízkeménység közül, majd rögzítse a megfelelőt az **Ent.** Gomb megnyomásával-

**Keménységi érték 4:** magas vízkeménység, >29°FH (>14°dh) kb. 80 liter víz átfolyása után jelez.

**Keménységi érték 3: közepes** vízkeménység, 20-29°FH (7-14°dh) kb. 150 liter víz átfolyása után jelez.

**Keménységi érték 2:** lágy vízkeménység, 12-20°FH (4-7°dh) kb. 300 liter víz átfolyása után jelez.

**Keménységi érték 1:** nagyon lágy vízkeménység, 10°FH (3°dh) kb. 500 liter víz átfolyása után jelez.

Ebben a menüben beállíthatjuk a „DESCALING” üzenet látható vagy rejtett állapotát.

A vízkőtelenítésig hátralevő vízmennyiség kijelzése.



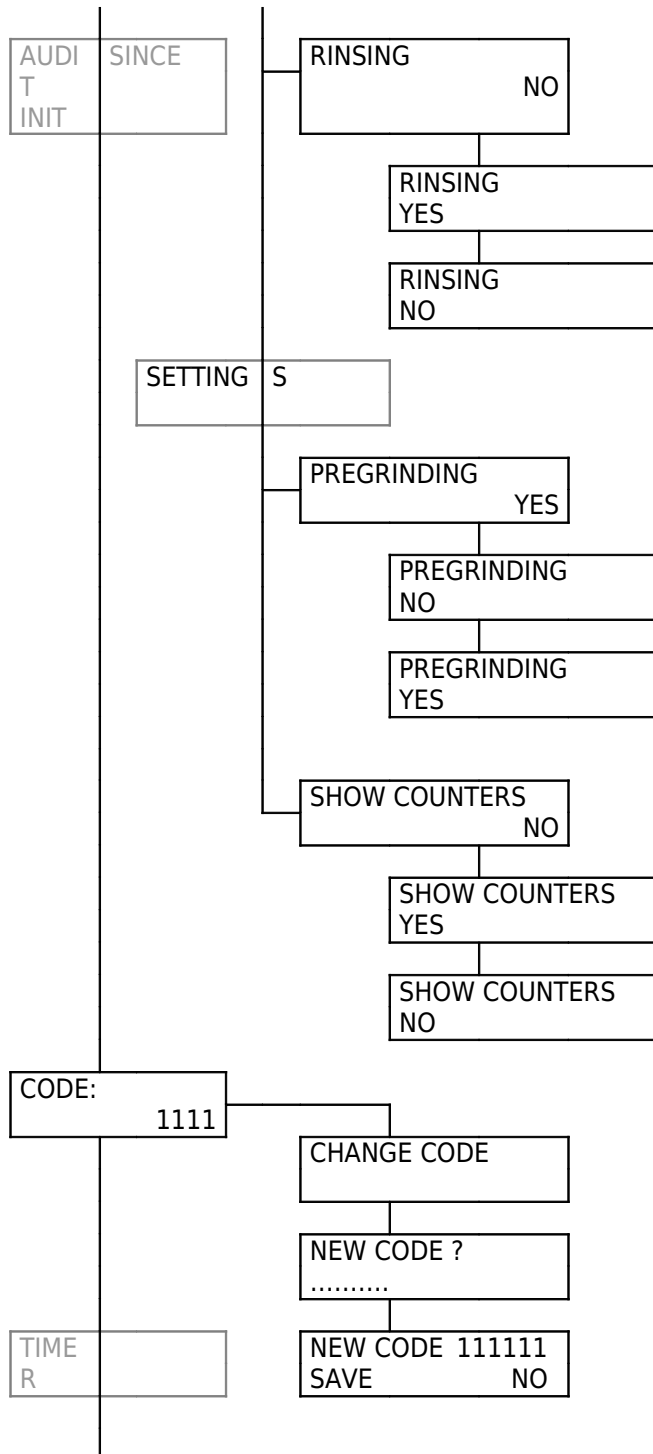

#### Rinsing funkció

Amennyiben ez a funkció aktív, a készülék bekapcsolása és felmelegedése után átöblíti magát. Felmelegíti a rendszer minden elemét.

#### Elődarálási funkció

Amennyiben ez a funkció aktív, a készülék minden alkalommal darál amint a mérlegszerkezet kiürül. Ezzel is rövidítve a kávékészítést. Ezt a funkciót csak akkor aktiválja, ha egymás után több kávé kell készítenie a készüléknek.

#### Számláló kijelző funkció

Ezzel a funkcióval engedélyezheti vagy letilthatja számláló kijelzését normál üzemmódban.

Amennyiben a funkció aktív (YES) a számláló normál üzemmódban is leolvasható. Kikapcsolt (NO) állásban nem.

#### A belépési kód megváltoztatása

Lehetőség van arra, hogy a gyári kódot (111111) megváltoztassa. A kóddal védi a készüléket az illetéktelenektől, hogy a beállításait megváltoztassa.

Minden belépésnél a készülék kéri a belépési kódot.

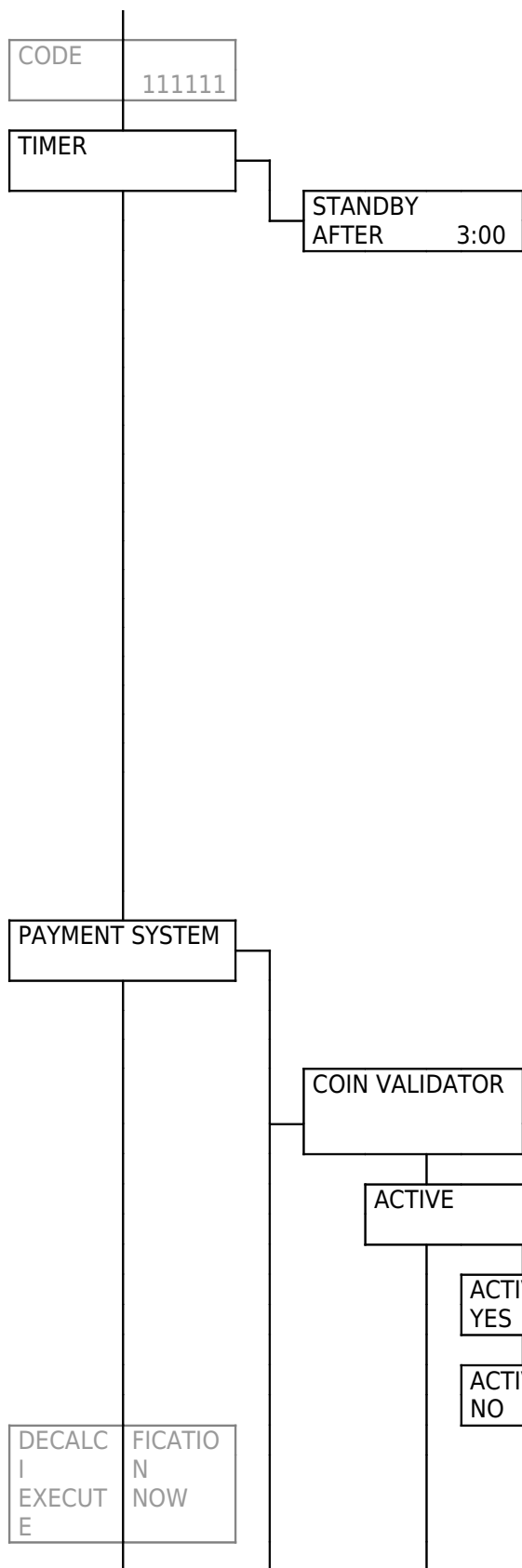

### Időzítő funkció

Ez egy gyárilag 3 óra időtartamra beállított funkció, mely azt eredményezi, hogy amennyiben az utolsó kávé/forróvíz készítés óta eltelt ennyi idő, a készülék energiatakarékos üzemmódra vált (stand-by).

A ▼ ▲ gombok nyomkodásával elérünk a „TIMER” időzítés menüponthoz. Az E (Ent) gomb megnyomásával belépünk. A kijelzőn a következő felirat látható:

STANDBY AFTER	0:00
------------------	------

A ▼ ▲ gombok nyomkodásával adja meg a megfelelő időintervallumot. Rögzítse a módosítást az E (Ent) gombbal. Amikor elkövetkezik a beállított idő, a kijelzőn a következő szöveg olvasható:

STANDBY
---------

A készülék a **C** (Esc) gombbal újra indítható.

### Megfizetési rendszer

A készüléke rendelkezik egy a jelenleg alkalmazott mindegyik megfizetési rendszer fogadására és kezelésére alkalmas szoftverrel. A program abban az esetben aktiválható, ha a készülékhez már csatlakoztatott megfelelő pénzfelismerő rendszert

Amennyiben a rendszert kikapcsolta, a csatlakoztatott pénzfelismerő nem fogad el érméket.

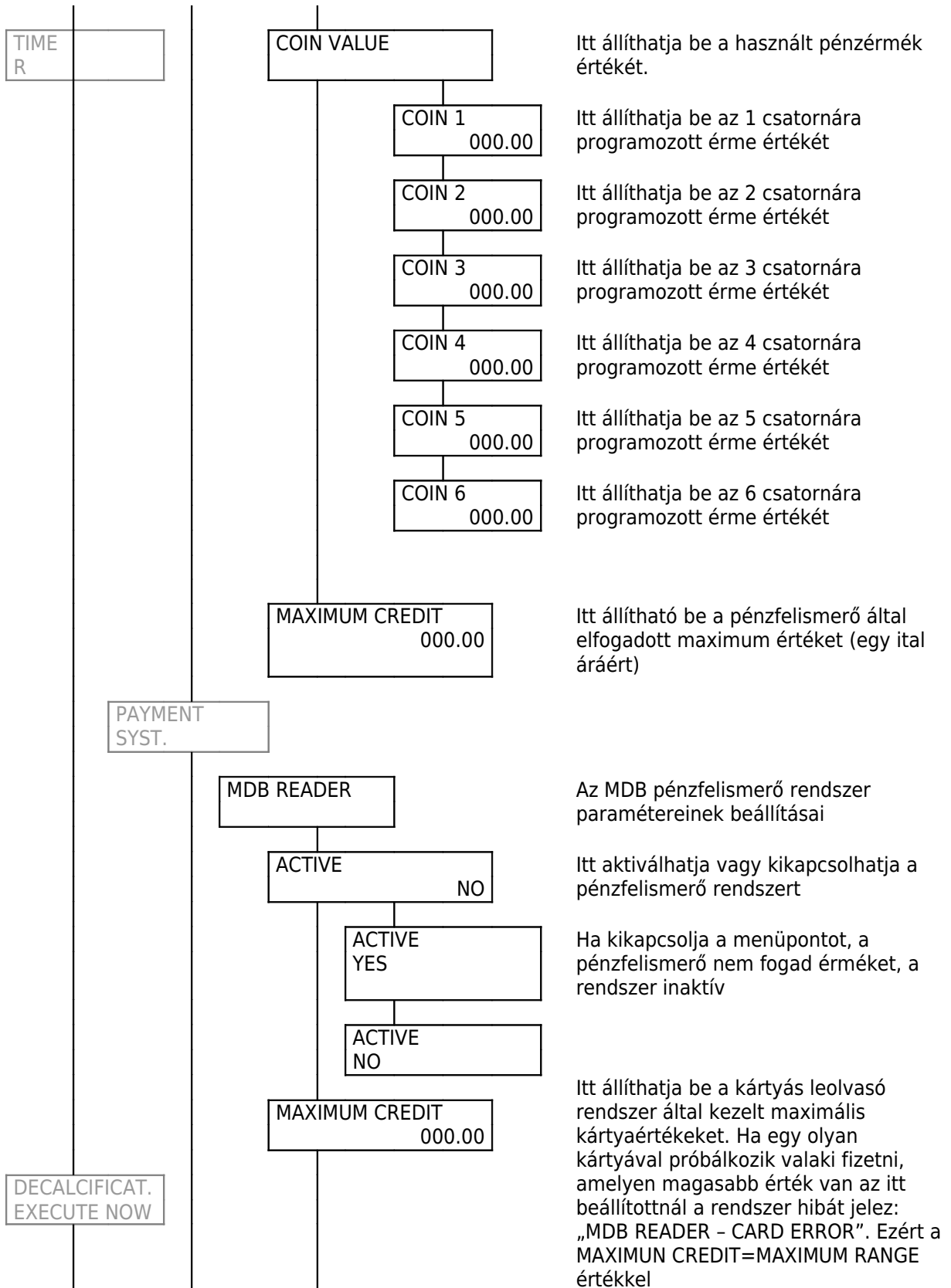

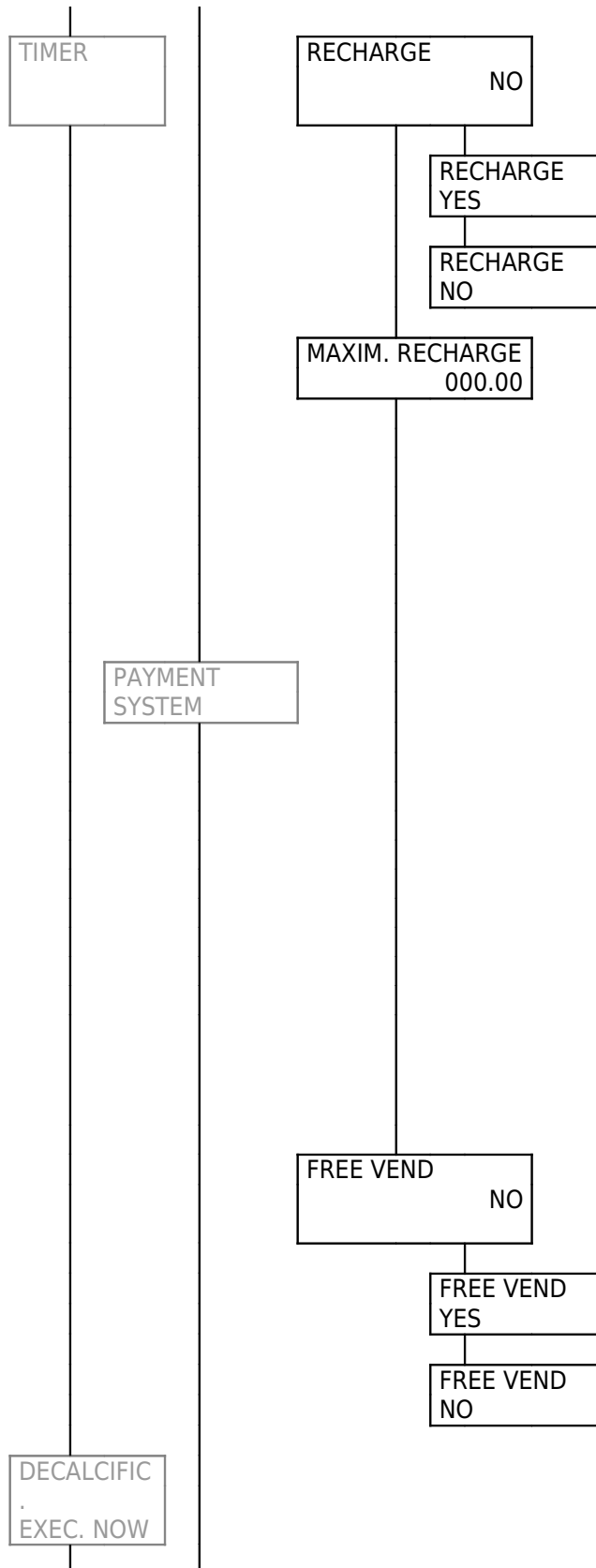

Itt engedélyezheti vagy tilthatja le a kártya feltöltést a pénzvizsgálón keresztül

Ha a funkció kikapcsolt állásban van a feltöltés nem lehetséges.

Itt állíthatja be a maximális kártyafeltöltési értéket. Ahhoz, hogy a kártyák feltölthetőek legyenek, a „MAXIMUM RECHARGE” érték magasabb kell legyen mint a MAXIMUM CREDIT érték. Ha nem így van akkor a kártyák nem tölthetők fel.

Pl. Megmaradt hitel=	40 €
Max. hitel=	50 €
A bedobott érték=	20 €
Kártyára feltöltött érték=	10 €

A megmaradt 10 € a pénzfelismerőben marad. Amikor az „OVERPAY” idő elmúlik, a hitel eltűnik a pénzfelismerőbe.

Ha a programozás alatt a MAXIMUM RECHARGE értéket magasabbra állítja a MAXIMUM CREDIT értéktől, a beállítás nem lesz elfogadva. A kártyaleolvasó szintén rendelkezik egy MAXIMUM CREDIT értéket limitáló funkcióval. Ha a MAXIMUM RECHARGE nagyobb, mint ez a limit -határérték, ez automatikusan lecsökken a kártyaleolvasóban beállított értékre.

Itt állíthatja be, hogy az ingyenes kártya fogyasztás engedélyezett legyen-e?

„YES” állapotban a készülék elfogadja az ingyenes kártyával való fogyasztást. Ezt a kártyát általában karbantartók és szerelők használják

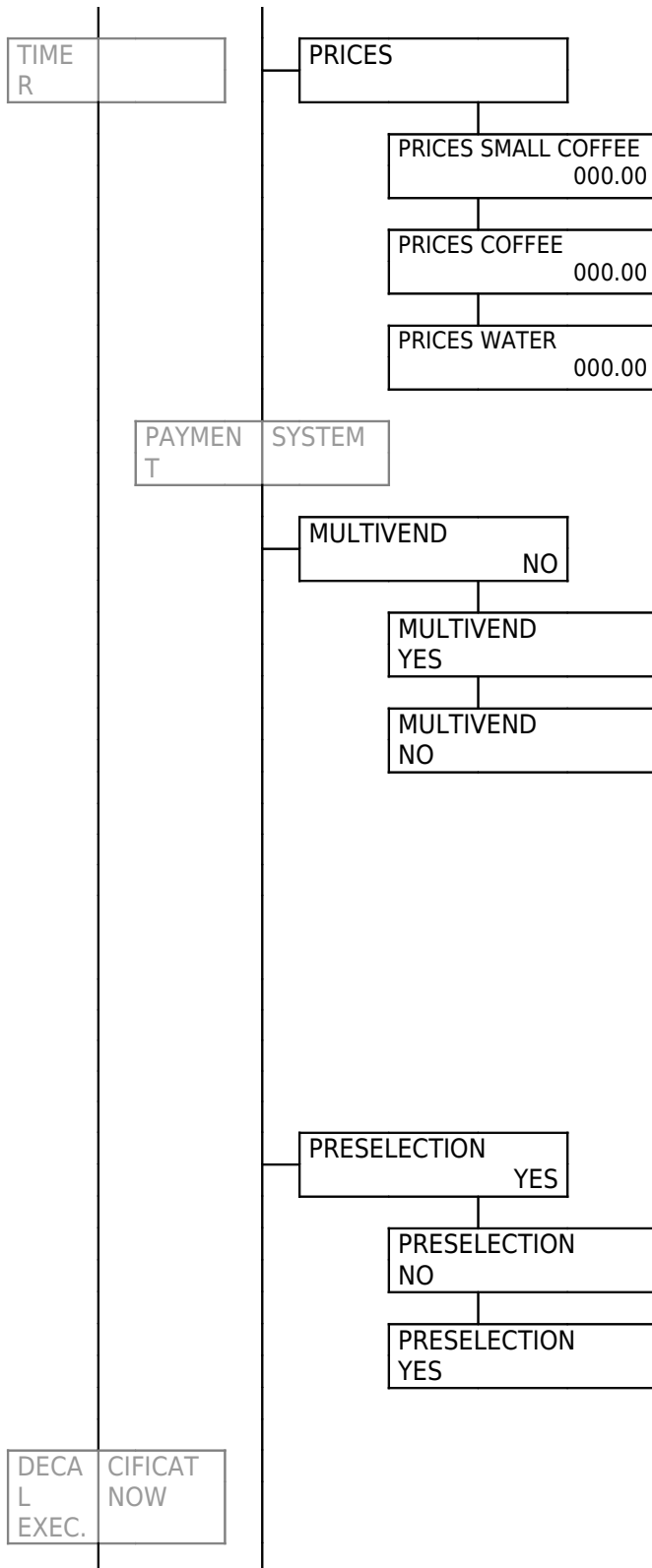

Itt állíthatja be az egyes italok fogyasztói árait

Itt engedélyezheti vagy tilthatja le a MULTIVEND funkciót.

**MULTIVEND engedélyezett:** a fogyasztás utáni túlfizetés a pénzfelismerő így tarja nyilván, és az OVERPAY funkcióban beállított időintervallum leteltéig így tartja. Ezután az érték törlődik és a „TOTAL OVERPAY” funkcióhoz adja.

Amennyiben az OVERPAY idő 0, a túlfizetés mindig a pénzfelismerőbe marad.

**MULTIVEND letiltott:** Túlfizetés esetén az érték törlődik és a „TOTAL OVERPAY” funkcióban tárolódik.

Itt engedélyezheti vagy tilthatja le az italok árának kijelzését.

**PRESELECTION engedélyezett:** Ha a kiválasztott ital választó gombot megnyomja, a kért összeg 8 sec. ideig megjelenik a kijelzőn.

Amennyiben a kért összeg ez idő alatt a pénzfelismerőbe kerül, az italkészítés önműködően elkezdődik.

**PRESELECTION letiltva:** miután a kiválasztott ital választó gombot megnyomja, az italkészítés elindul, ha előtte a pénzfelismerőbe bekerült az ital ára.



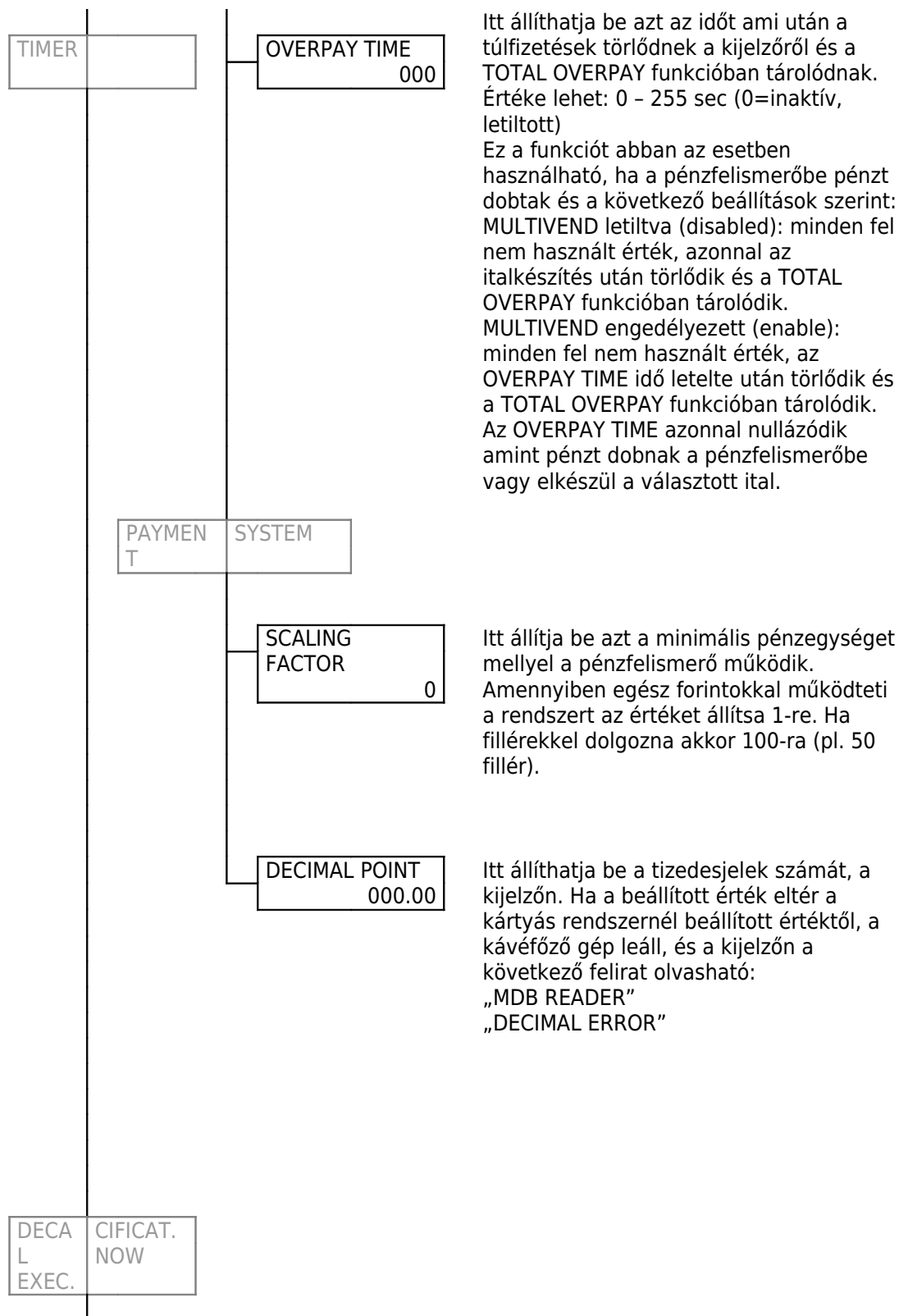

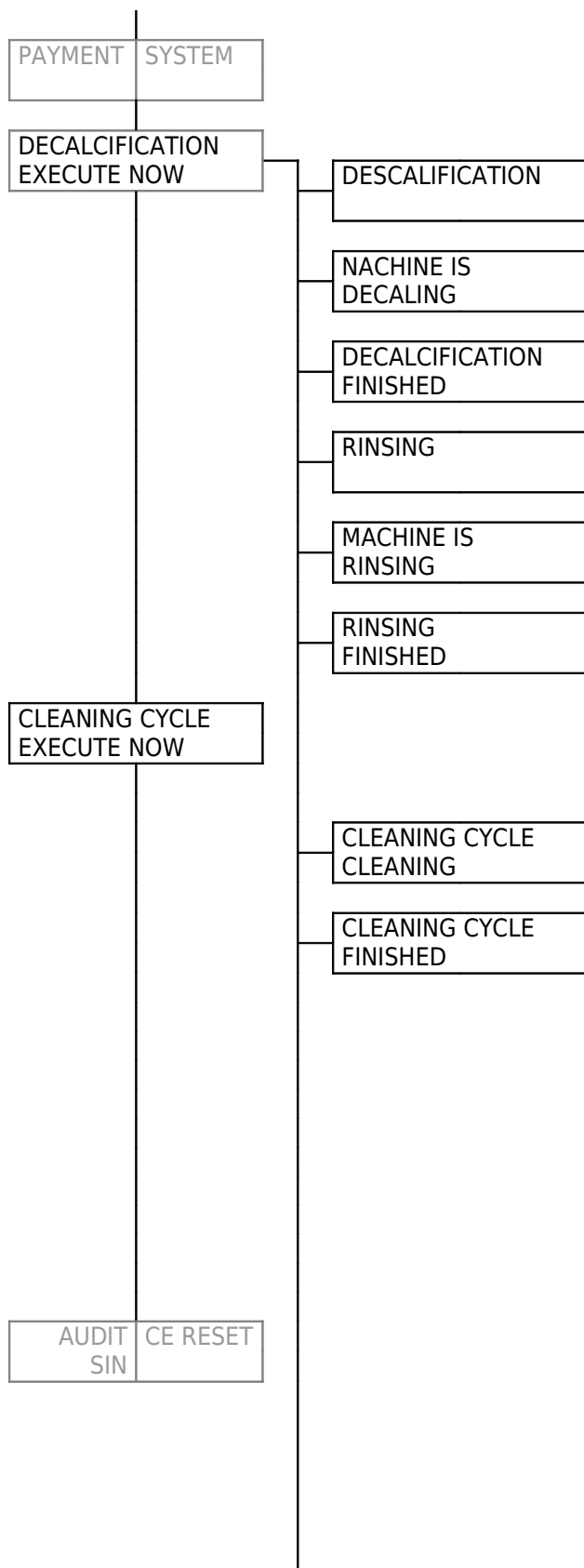

### DESCALING - vízkőtelenítés

A ▼ ▲ gombok nyomkodásával elérünk a „DESCALING” vízkőtelenítés menüponthoz. Az E (Ent) gomb megnyomásával belépünk. A kijelzőn a következő felirat látható:

DESCALING

Erről a menüpontról bővebben a Karbantartás Vízkőtelenítés fejezetben olvashat.

### RINSING öblítési ciklus

A készülék a napi takarítás, átmosás elvégzésén túl egy átmosó programmal rendelkezik. Ha ezt rendszeresen elvégzi, a készülékben lerakódó zsírok még a nehezen elérhető helyekről is eltávolíthatók. A készülék igénybevételeitől függően, ezt a műveletet havonta, vagy 250 adagonként ajánlatos elvégezni. A művelet 5 percig tart, négy ciklusra osztva. A ciklusok között 40 sec.-os szünetekkel.



Figyelem!

Az átmosási programot nem szabad megszakítani.

Mielőtt elindítaná ezt a programot, töltsé fel a víztartályt és tegyen egy literes edényt a kifolyónyílások alá. Az átmosás kb. 1 lit vízzel történik. Ha nincs ilyen edénye, ügyeljen arra, hogy időnként ürítse a kifolyó nyílások alá helyezett edényt.

A ▼ ▲ gombok nyomkodásával elérünk a „RINSING CYCLE” átmosás menüponthoz. Az E (Ent) gomb megnyomásával belépünk. A kijelzőn a következő felirat látható:

MACHINE IS  
CLEANING

a program végét a következő szöveg jelzi:

SELECT PRODUCT  
READY FOR USE

## 8. A készülék használata



Veszély

Olvassa el és értelmezze teljes egészében ezt a kezelési utasítást. Fontos, hogy csak akkor kezdje el a készülék használatát, miután megismerkedett lehetőségeivel és tulajdonságaival.

Amennyiben hosszabb ideig nem használná a készüléket, elevenítse fel ismereteit. Külön figyelmébe ajánljuk a 8.3 fejezetet.

### 1.1. A készülék állapota

Az elektromos ellátástól függően a készülék a következő „állapotokban” lehet.

#### **Kikapcsolva és leválasztva az elektromos hálózatról**

- a főkapcsoló (5. ábra) „0” állásban
- a belső memória aktív

#### **Bekapcsolva**

- a főkapcsoló (5. ábra) „I” állásban
- minden funkció működőképes, az LCD kijelző (1. ábra -8) jelez

#### **Energiatakarékos**

Az időzítés (TIMER funkció) aktív. A készülék automatikusan vált át aktívból energiatakarékos üzemmódra

- a főkapcsoló „I” állásban
- a kijelzőn a következő üzenet olvasható

<p>ENERGY SAVING</p>
--------------------------

- a belső memória aktív
- a készülék italválasztásra vár

### 1.2. Ajánlások

#### **Hosszabb ideig tartó nem használat**

Ilyen esetben a készülék belső vízrendszerét át kell öblíteni, egészségügyi okokból. Helyezzen egy nagyobb poharat a kifolyónyílások (1. ábra -7) alá, és indítsa el a forró víz adagolást. Ismétlje meg ezt a műveletet kétszer -háromszor.

#### **Hőmérséklet ellenőrzés**

Minden bekapcsolásnál a készülék kijelzőjén a következő felirat látható:

<p>WARMING UP.....</p>
------------------------

Amikor a készülék elérte a megfelelő üzemhőmérsékletet, az üzenet a következőre vált:

SELECT PRODUCT  
READY FOR USE

### **Üres szemes kávé tartály**

Amikor a szemes kávé tartály kiürül, a daráló leáll, és a kijelzőn a következő felirat olvasható:

COF. BEANS EMPTY  
READY FOR USE

a kávéválasztó gombok mögötti led dióda fénye kialszik (ingyenes fogyasztási módban!), és ezek az italok nem választhatóak. A „READY FOR USE” (használatra kész) üzenet a forró víz adagolásra vonatkozik.

Töltse fel a szemes kávé tartályt, és törölje a hibaüzenetet a készülék kijelzőjéről. Ezt úgy teheti meg, hogy valamelyik kávéválasztó gombot 5 sec-ig nyomva tartja.

### **Üres víztartály**

Amikor a tartály leürül, a készülék leáll, és a kijelzőn a következő üzenettel figyelmeztet a teendőkre

FILL WATERTANK

Töltse fel a víztartályt, és indítsa az italválasztást. A készülék azonnal érzékeli, ha a víztartályt feltöltötte, és visszahelyezte a helyére (úszó-mágnes a tartályban).

### **Megtelt zacskiók**

Amikor a készülék lefőzött 30 adag kávé, úgy érzékeli, hogy a zacsktartály megtelt. A kijelzőn a következő üzenet jelzi a kávéfőző állapotát:

DREGDRAWER FULL  
READY FOR USE

a kávéválasztó gombok mögötti led dióda fénye kialszik (ingyenes fogyasztási módban!), és ezek az italok nem választhatóak. A „READY FOR USE” (használatra kész) üzenet a forró víz adagolásra vonatkozik.

A készüléket ne kapcsolja ki! Ürítse ki a zacskiókat, legalább 5 sec-ig, tartsa kint a fiókot. Ezután a készülék automatikusan nullázza a zacskszámlálót. A fiók visszahelyezése után a kijelzőn a

SELECT PRODUCT  
READY FOR USE

### 1.3. Első bekapcsolás

#### **A szemes kávé tartály feltöltése**



Töltse fel a tartályt szemes kávéval, a 7. ábra szerint.



7. ábra



8. ábra

Tegye fel a szemes kávé tartály fedelét a helyére. A fedél kell, hogy biztosítsa azt, hogy a kávé száraz maradjon. A szemes kávé legyen friss, és nem túl zsíros!

#### **A víztartály feltöltése**



Vegye le a víztartályt, és töltsé fel friss emberi fogyasztásra alkalmas tiszta hideg vízzel. Feltöltés után helyezze vissza a tartályt a helyére, a 9. ábra szerint.



9. ábra

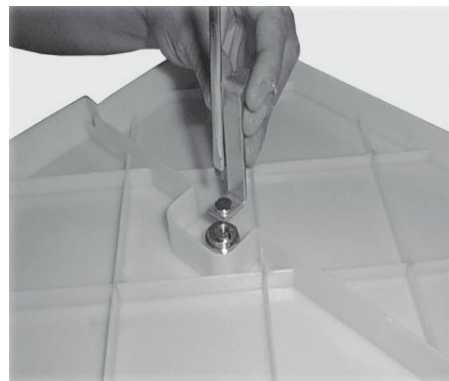

10. ábra

#### **A fedél rögzítése**



Szerelje fel a fedél zár nyelvet a helyére, a 10. ábra szerint.

A kulccsal zárja le a fedelet.



11. ábra



12. ábra

### Légtelenítés - A rendszer vízzel való feltöltése

Tegyen egy edényt a forró víz kifolyónyílása alá. Kapcsolja be a készüléket, és kövesse a kijelző utasításait.

VENTILATE

Indítsa el a forró víz adagolást. Miután a rendszer feltöltődött (néhány másodperc) a kijelzőn a következő felirat olvasható:

SELECT PRODUCT  
READY FOR USE

A készülék üzemkész állapotba került.



#### Fontos

Légtelenítsen minden olyan esetben, amikor leürült a víztartály, ha hosszabb ideig nem használta a készüléket, vagy ha a kijelzőn keresztül a készülék ezt az üzenetet adja.

### Őrlésfinomság állítás

Az őrlésfinomságot akkor kell állítani, amikor az elkészült presszó kávé nem megfelelő minőségű. Mielőtt őrlésfinomságot állítana, ellenőrizze, hogy a készülékbe töltött kávé friss volt-e. Az esetek túlnyomó részében a nem friss kávé okozza a kávé ital minőségromlását.

Őrlésfinomságot akkor állítson, ha a kávé túl lassan, vagy túl gyorsan folyik a kifolyónyílásokon. A jó presszókávé 20-25 sec alatt készül el (0,4 dl). Folyamatos sugárban, nem túl gyorsan és nem csepegve. Az őrlésfinomság durvításával (nagyobb szemcséjű őrlemény- nagyobb számok) az átfolyás gyorsul, finomításával (apróbb szemcséjű őrlemény- kisebb számok) az átfolyás lassul. Az adott beállítás a harmadik negyedik kávé után érzékelhető igazán. Ne váltóztasson őrlésfinomságot minden adag kávé után! (13. ábra)

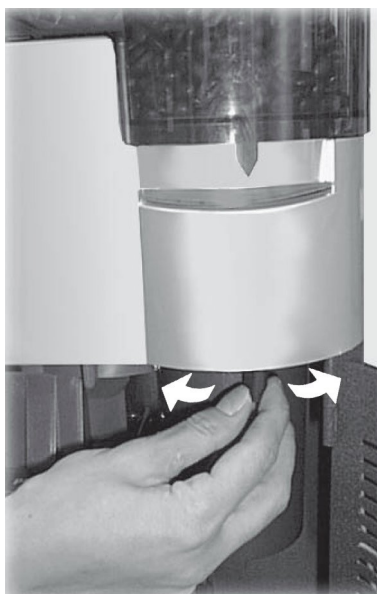

13. ábra

### Fontos

Őrlésfinomságot, kizárólag mozgó őrlőkések mellett állítson. Lehetőség szerint kerülje a szélsőséges beállításokat (1 és 6). Próbálkozzon inkább más kávéfajtával.

Őrlésfinomság állításhoz, járjon el a következők szerint:

- Kapcsolja ki a készüléket a főkapcsolónál. Nyissa ki a szervizajtót (1. ábra - 15), a mellékelt kulcs segítségével. A biztonsági mikrokapcsolót zárja rövidre, a mellékelt szilikon csővel (1. ábra -26). Kapcsolja be a készüléket a főkapcsolónál. Várja meg amíg a készülék üzemkész állapotba kerül.
- Indítsa el az egyik kávéital készítését. Amíg a daráló őröl, állítson az őrlésfinomságon.
- Állítás után várja meg a míg a készülék elkészíti a választott kávéitalt
- Kapcsolja ki a készüléket. Távolítsa el a szilikoncsövet, csukja be a szervizajtót, és kapcsolja be a készüléket



### Veszély

Az új beállítás a harmadik kávé után érezhető iagzán.

### **Kávé minőség**

Friss presszókávé pörkölésű kávéfajták közül válogasson. Az igazán megfelelő kávékeverékek az automata készülékekhez ajánlott (gyártott) kávéfajták. Forduljon tanácsért az importőrhöz, a Cady-Trade '95 Kft.-hez.

### 1.4. Italadagolás - italkészítés

A kávékifolyó állítása

A kávékifolyó állítható, az alá helyezett csésze méretétől függően. Kis presszókávés csészék esetében állítsa teljesen alsó állásba, a 14. ábra szerint

(húzza azt lefelé, ütközésig). Nagyobb bögre esetében állítsa a legmagasabb állásba, a 15. ábra szerint (tolja felfelé, ütközésig).



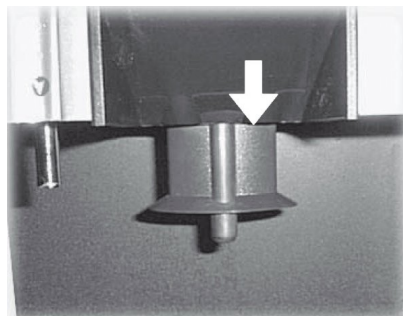

14. ábra

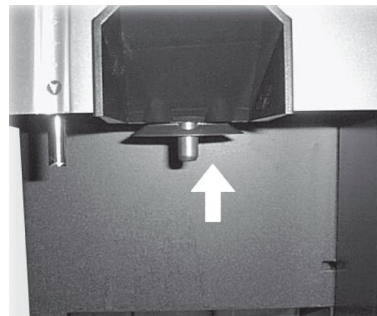

15. ábra

A készüléknél szabályozható az egyes italokhoz rendelt italhosszúság (0-250 ml). A gyári beállítások is alkalmazhatóak, de azok bármikor megváltoztathatóak. Átállításukhoz a programmenüben engedélyezni kell a PROGRAM QUANTITY menüpontot (ON állásba kapcsolni!). Folyamatosan tartsa nyomva az állítani kívánt italválasztó gombját. Amikor a csészében megfelelő mennyiségű italt talál, engedje azt el. A rövid presszó kávé állítás közben a kijelzőn a következő felirat olvasható:

1 SMALL COFFEE PROGR. QUANTITY ****
--

A hosszúkávé esetében:

1 COFFEE PROGR. QUANTITY ****
----------------------------------



### Fontos

Az hosszúság programozása csak akkor állítható le, ha már kifolyt egy kis mennyiségű ital a kifolyónyíláson. Ha az előáztatás aktív, ügyeljen arra, hogy a kávéhosszúságot az előáztatás utáni vízmennyiség határozza meg. Ilyenkor folyamatosan tartsa benyomva a programozandó gombot, miután a vízpumpa leállt egy pillanatra, majd újraindult és leadja a kívánt kávéhosszúságot.

### Kávé italkészítés

Helyezzen egy csészét a csepegtető rácsra a kifolyónyílás alá (1. ábra -3, és 6). Nyomja meg a kívánt kávéital választó gombot és várja meg, amíg az ital elkészül.

### Forró vízadagolás

A forró víz külön vízrendszeren keresztül kerül a csészébe, biztosítva a megfelelő hőmérsékletet, tea és instant italok elkészítéséhez.

Tegyen egy csészét a forró víz kifolyó alá (1. ábra -7). Indítsa el a forró víz adagoló gombot 16. ábra. A kijelzőn a következő felirat olvasható:

HOT WATER
-----------

A program mód beállításától függően, a készülék vagy leadja az előre beállított forró víz adagot, vagy mindaddig adagol, amíg le nem állítják az adagolást, a gomb újbóli megnyomásával.

Adaghossz állításhoz járjon el, ahogyan azt a kávéhosszúságok beállításánál tette. Folyamatosan tartsa benyomva a forró víz adagoló gombot.

 **Fontos**

Adaghosszúságot csak abban az esetben állíthat, ha a program módban azt engedélyezte.

Folyamatosan tartsa nyomva a forró víz választó gombját. Amikor a csészében megfelelő mennyiségű vizet talál, engedje azt el. A rövid presszó kávé állítás közben a kijelzőn a következő felirat olvasható:

HOT WATER PROGR. QUANTITY ****
-----------------------------------

### 1.5. Üzenetek és figyelmeztetések

A készülék automatikusan leáll, ha kiürül a szemes kávé tartály, a víztartály vagy valami rendellenesség lépne fel a működésében. A leállás okáról a kijelzőn üzenet jelenik meg. Amennyiben ilyen jelentkezne, erről értesíteni kell a feltöltő személyt.

#### **Szemes kávé tartály ellenőrző mechanizmus**

Amikor a szemes kávé elfogy a tartályból, a daráló 20 sec után leáll. Ilyenkor töltsse fel a tartályt szemes kávéval, és járjon el a 8.2 fejezetben leírtak szerint.

#### **A daráló kavics elleni védelme**

Még a legjobb minőségű kávék esetében is előfordul, hogy szennyeződés kerül a csomagolásba. A készülék daráló rendszere rendelkezik egy kavics és kávétól idegen anyag, elleni védelemmel. Amennyiben ilyen előfordulna, a készülék hangos kattogással jelzi, hogy valami idegen anyag került az őrlőkések közé. Ilyenkor mindjárt ki kell kapcsolni a főkapcsolónál. Ha ezt nem tenné meg, 20 sec után a daráló automatikusan leáll.

 **Fontos**

Mindaddig ne indítsa újra a készüléket, amíg az idegen anyagot el nem távolították a készülék darálójából. Ehhez nézze meg a 9. fejezet kávé darálóra vonatkozó részét.

#### Elektronikus vízszint ellenőrzés

A készülék azonnal leáll, ha a vízszint a minimális alá csökkenne. Ezt az ellenőrzést egy úszó mágnes segítségével végzi (1. ábra -10). Amennyiben a készülék jelezne, töltsse fel a víztartályt a 8.3 fejezetben leírtak szerint.

## 9. Karbantartás

### 1.1. Általános ismertető



Veszély

Mielőtt hozzákezdene bármi féle karbantartáshoz, kapcsolja ki a készüléket, húzza ki a tápkábelt az elektromos hálózatból, és várja meg, amíg a készülék lehűl.

Kövesse a kezelési útmutató utasításait, hogy a készülék a legjobb minőségű italokat készítse, és hosszú ideig megfelelően működjön.

A készülék nem mozdítható – nem levehető alkatrészeit, törölje át nedves ruhával, majd törölje át száraz törlőkendővel.

- Ne használjon szerves oldószert, vagy olyan mosószert, ami megoldaná a készülékház anyagát!
- Ne merítse a készüléket vízbe, vagy más folyadékba. Rövidzárlat veszélye!
- A készülék elemeit ne tegye mosogató gépbe
- Mindig törölje szárazra a készülék elemeit. Ne tegye mikrohullámú főző készülékbe!
- Ne tisztítsa a készüléket vízszugárral!
- A készülék rendszeres karbantartásával biztosítja hosszú élettartamát, és megfelelő működését
- A számláló berendezés segítségével tervezhetővé válik a karbantartási ciklusok elvégzése

### Fontos

A karbantartási ciklusok tervezésénél vegye figyelembe a 14. fejezet táblázatát.

### 1.2. Takarítás és karbantartás

A készüléket legalább évente egyszer karban kell tartani, tesztelni és beállítani. Ennek érdekében keresse fel a legközelebbi márkaszervizt, vagy hívja a magyarországi importőrt a Cady-Trade '95 Kft.-t.

### **Víztartály / Csepegtető fiók / Zacc fiók / KPE / Daráló**

A kifolyónyílások (1. ábra -6) és KPE (1. ábra -18) tisztántartása mellett, naponta ürítse a zaccfiókot, egyszer vagy a forgalomtól függően sűrűbben (17. ábra).



17. ábra



18. ábra

A víztartályt (1. ábra -9), zaccfiókot, csepegtető fiókot és rácsot rendszeresen takarítsa- mossa el olyan mosószertben ami nem sérti meg ezeket az elemeket. Ezután törölje szárazra. A kávé kifolyó (1. ábra -6), leszerelhető, a könnyebb takarítás érdekében. Húzza ki, vegye le a takaróelemet (19. ábra).



19. ábra

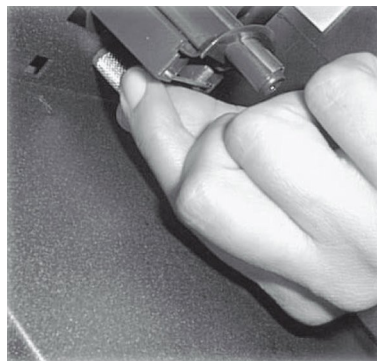

20. ábra

Csavarja ki a kifolyó rögzítő csavart, a kifolyó idom mögött (20. ábra).

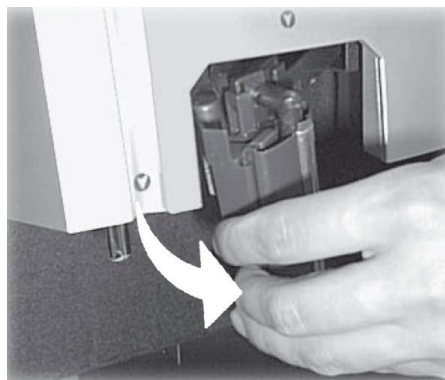

21. ábra



22. ábra

Emelje ki a kifolyót a 21. ábra szerint. Mossa el a kifolyót forró vízzel (22. ábra). Időnként nedves ruhával törölje át a készüléket, majd törölje át száraz törlőkendővel.

### A központi egység KPE

A központi egységet a forgalomtól függően legalább 3 naponként vegye ki és mossa el. Kapcsolja ki a készüléket a főkapcsolónál (1. ábra -4), és nyissa ki a szervizajtót (1. ábra -15). Húzza ki a zacskiókot a 23. ábra szerint. Emelje ki a KPE-t, a karnál fogva, lenyomva a PRESS feliratnál (24. ábra). A KPE-t csak forró vízben mossa el. Ne használjon mosogatószeret.



23. ábra



24. ábra

A két rozsdamentes-acél szűrőről távolítsa el a kávézacc maradványt. Szükség esetén vegye le a felsőszűrőt a 25. ábra szerint. Ne tisztogassa a nyílásait tűvel. Kitégítaná azokat, és később hamarabb eltömülnének. Végezze a takarítás kefével. Ezután helyezze vissza a helyére, és rögzítse a felső szűrő rögzítő idommal (25. ábra).

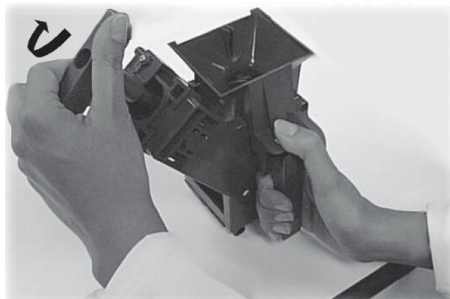

25.ábra

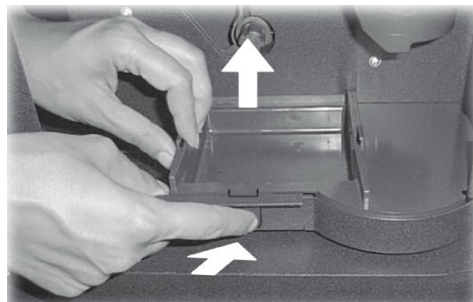

26.ábra

Mielőtt visszahelyezné a KPE-t, vegye ki a KPE fiókot, a 26. ábra szerint. Mossa el, törölje szárazra és helyezze vissza a helyére. Helyezze vissza a KPE-t (1. ábra -15).



**Figyelem!**

Visszahelyezésnél ne tartsa lenyomva a KPE-t a PRESS feliratnál. A készülék meghibásodhat!

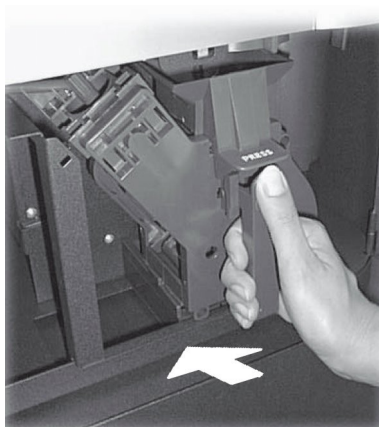

27.ábra



**Fontos**

Amennyiben a KPE nem lenne a helyén, a készülék bekapcsolás után a következő hibaüzenetet közli:

BREW UNIT MISS

Ilyenkor nem lehet kávéitalt készíteni. Ellenőrizze a KPE helyzetét, majd tegye vissza a zacsiókot (1. ábra -1).

**Kávédaráló**



**Figyelem!**

Tilos a darálóba vizet önteni. Súlyosan károsíthatja a készüléket.



Rendszeresen takarítsa a szemes kávé tartályt. Ehhez le kell azt szerelnie. Ezt a műveletet kizárólag hozzáértő személy végezheti, a karbantartó műszerész.

Mielőtt elkezdené ezt a műveletet, kapcsolja ki a készüléket, és húzza ki az elektromos aljzatból. Emelje le a készülék fedelét (1. ábra -21), majd a szemes kávé tartály fedelét (1. ábra -12). Ürítse ki a szemes kávé tartályt, és csavarja ki a rögzítő csavarokat a 28. ábra szerint.

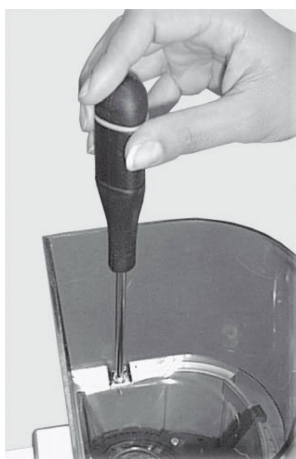

28.ábra



29.ábra

Csavarja ki az őrlés finomság-állító-rózsa rögzítő csavart a 29. ábra szerint.



30.ábra

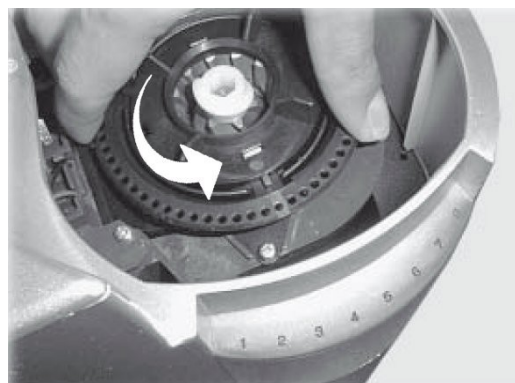

31.ábra

Emelje le az őrlés finomság állító kart. Közben ne mozdítsa el a beállítást. (30. ábra) Csavarja ki az őrlés finomság-állító-rózsa az óramutató járásával ellentétes irányban, mindaddig amíg a kék színű jelzések egybeesnek (31. ábra). Most kiemelheti a rózsa a 32. ábra szerint.

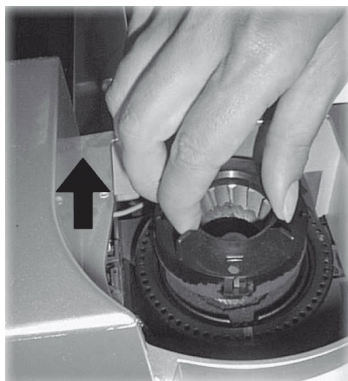

32. ábra

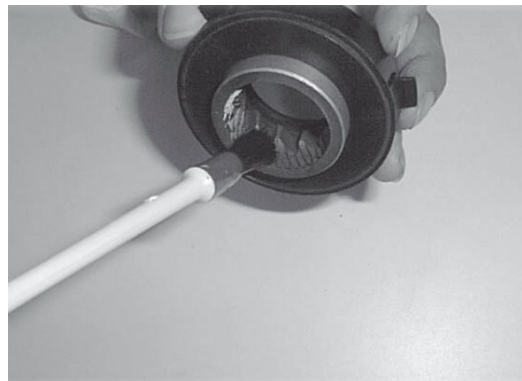

33. ábra

A leemelt rózsán található a külső daráló kés. Tisztítsa azt el, a karbantartó csomagban kapott ecsettel (33. ábra). Takarítsa ki a belső kést is, ügyelve, hogy ne mozdítsa el a beállító gyűrűt. Ide kell majd visszahelyezni a rózsát.

Szerelje össze a darálót fordított sorrendben. Ügyeljen a kék jelzések egybevágására, az őrlésfinomság állító kart, a tartályt, és a rögzítő csavarokat.

## Vízkötelenítés



Figyelem!

Ezt a műveletet csak lehűlt készülék esetében végezzük.

A vízkötelenítést a lerakódott vízkő eltávolításának érdekében végezze. Biztosítva a szelepek és az egész hidraulikus rendszer átjárhatóságát, és a fűtőegység jó működését.



Fontos

A hidraulikus rendszer összetettségének köszönhetően, vízkötelenítés alkalmával nem vízköteleníthető a készülék minden eleme. Ilyen például a KPE és a rajta levő csatlakozó szelep. Ezeket vegye ki a készülékből és távolítsa el róluk a lerakódásokat.

A vízkötelenítést havi gyakorisággal végezze. A gyakorisága mindenképpen attól függ, hogy mennyi víz folyik át a készüléken, és az milyen „kemény”. Mennyi vízkeménységet okozó ásványi só (Ca, Mg) tartalmaz.

A készülék egy belső számlálóval rendelkezik, amely kíséri a készüléken átfolyt víz mennyiségét. A beállítástól függően előbb vagy később jelez, hogy eljött a vízkötelenítés ideje. Ilyenkor a kijelzőn a következő felirat olvasható:

DESCALING READY FOR USE
----------------------------

Ilyenkor a készülék nem tilt le. Tovább használható, de ajánlatos minél előbb elvégezni a vízkőtelenítést.

Gyárilag a készülék 150 lit után jelez, hogy eljött a vízkőtelenítés ideje. Ha víz keménysége túl magas (>20° dH) ajánlatos vízlágyító használata. Ezzel a kávéital minősége is javul.



Figyelem!

Ne használjon ecetet a készülék vízkőtelenítésére. Károsodhat a készülék. Kizárólag a **Saeco** cég által csomagoltatott vízkőoldószert használja. Keresse a Cady-Trade '95 Kft.-nél.

Két módszerrel végezheti a vízkőtelenítést:

- automatikus
- manuális

A manuális vízkőtelenítésnél, oldja fel a vízkőoldószert a víztartályban, és engedje azt le a teavíz csapon keresztül, több ciklusban. Ezután öblítse ki a készüléket tiszta vízzel.

### Automatikus vízkőtelenítés

Válassza a DESCALING menüpontot a programmenüben. A ▼ ▲ gombok nyomkodásával elérünk a „DESCALING” vízkőtelenítés menüponthoz. Az E (Ent) gomb megnyomásával belépünk. A kijelzőn a következő felirat látható:

DESCALING

Oldja fel a vízkőoldószert a víztartályban. Kövesse a használati útmutatót. Helyezzen egy nagyobb edényt a forró víz kifolyó nyílás alá (kb. 1 lit). Nyomja meg a Forró víz választó gombot. Ekkor elindul az automatikus vízkőtelenítési program. A készülék elkezd magát mosogatni. A kijelzőn a következő felirat olvasható:

MACHINE IS  
DESCALING

Körülbelül 45 perc után, a kijelző üzenete a következőre vált:

DESCALING IS  
FINISHED

Nyomja meg az E (Ent) gombot. A vízpumpa leáll, és öblítésre figyelmeztető üzenet jelenik meg a kijelzőn:

RINSE MACHINE  
FILL WATER TANK



Emelje le a víztartályt és mossa el. Töltse fel friss vízzel (kb. 1 lit), és helyezze vissza a helyére. Nyomja meg az E (Ent) gombot. A tartályból a készülék tiszta vizet szivattyúzik, és átöblíti magát. Ezután az üzenet a kijelző üzenete a következő:

RINSING FINISHED
---------------------

Lépjen vissza a programmenübe az E (Ent) gomb megnyomásával.



Fontos

A C (Esc) gomb megnyomásával kiléphet a vízkötelenítés műveletéből.

### **A vízkötelenítési üzenet törlése**

A ▼ ▲ gombok nyomkodásával elérünk a „DESCAL. WARNING” vízkötelenítés kijelzés menüponthoz. Az E (Ent) gomb megnyomásával belépünk. A kijelzőn a következő felirat látható:

RESET DESCALING NO
-----------------------

Válassza a YES opciót. Ezzel a belső vízmennyiség számláló nullázódik, és előről kezdi számolni azt. A kijelzőről eltűnik a „DESCALING” felirat. Ha ezután a „SIGNAL DESCAL.” menüpontot választja a kijelzőn a következő üzenet olvasható:

QUANTITY WATER NOT REACHED
-------------------------------

## **10. Tárolás**

Amennyiben a készüléket nem használja, ürítse ki a fiókjait, tartályait. Takarítsa azt el és helyezze el, úgy, hogy közben védje a portól és szennyeződésektől.

## **11. Az elhasználdott készülék leselejtezése**

Amennyiben a készülék leamortizálódott, esetleg használhatatlanná vált, juttassa azt el a megfelelő gyűjtőhelyre. Figyelembe véve a helyi környezetvédelmi előírásokat. Elszállítás előtt vágja le a készülékről az elektromos tápkábelt, a készülékhez minél közelebb. Ezzel is megelőzve az esetlegesen tudatlan felhasználó sérüléseit.

## **12. Hibajelenségek, meghibásodás**

Rendellenes működés esetén azonnal kapcsolja ki a készüléket, és húzza ki a tápkábelt az elektromos aljzatból. Hibás vagy rendellenesen működő készüléket ne üzemeltessen Ez a jótállás megvonását, eredményezi.

Amennyiben a mellékelt táblázat segítségével nem sikerül a rendellenességet megszüntetni, forduljon szakszervizhez. Hívja a Cady-Trade '95 Kft.-t.

### 13. Tartozékok

A készülékhez a következő tartozékok vásárolhatóak:

- Pénzfelismerő- megfizettetési rendszer csatlakoztatható a készülékre
- Alsó szekrény- melyre a készülék ráhelyezhető. Pohár, cukor, keverőkanál és zacc tároló

További információkért forduljon a Cady-Trade '95 Kft.-hez.

### 14. Általános karbantartás

Ahhoz, hogy a készüléke megfelelően működjön, tartsa azt karban, az alábbi táblázat ajánlásai szerint.

Feladat	Minden feltöltéskor	Minden 2. feltöltéskor	Minden 3. feltöltéskor
Ürítse ki és takarítsa el a zacskiókat	●		
Ürítse ki és takarítsa el a csepegtető fiókat	●		
Ürítse ki és takarítsa el a víztartályt	●		
Takarítsa el a KPE-t	●		
Kenje meg a KPE-t		●	
Takarítsa ki a szemes kávé tartályt			●

## 1.1. Hibajelenségek

Amennyiben a készüléke működésében rendellenességeket észlel, azonnal kapcsolja ki. Tilos a készüléket ilyen állapotban üzemeltetni. Ez a garancia megvonását eredményezheti!

Próbálja meg, a rendellenes működést, az alábbi táblázat szerint elhárítani.

Amennyiben ez nem sikerült, keresse fel az első meghatalmazott  Saeco szervizt. Ott biztosan segítenek a hiba elhárításában. Nem szakszerű beavatkozás, a garancia megvonását eredményezi!

Hiba jelenség	Ok	Elhárítás
Nem működik a kijelző	Nincs áram ellátás	Kapcsolja be a készüléket. Ellenőrizze a tápvezetékét.
	A szervizajtó nyitva maradt	Csukja be a szervizajtót
Az automatikus kávékészítés nem indítható	Nincs bent a KPE	Helyezze be a KPE-t
	Beszorult a KPE	Takarítsa el a KPE-t
	Nincs víz a víztartályban	Töltse fel a víztartályt
	Nincs kávé a kávéstartályban	Töltse fel a kávéstartályt
	A fiókok nincsenek a helyükön	Helyezze vissza a fiókokat a helyükre
	Beszorult a kávé daráló	Takarítsa el a kávédarálót
A kávé túl gyorsan folyik	Túl durva az őrlemény	Állítsa finomabbra az őrlésfinomságot
A kávé túl lassan folyik	Túl finom az őrlemény	Állítsa durvábbra az őrlésfinomságot
Nincs elegendő krém a kávéon	Nem megfelelő, vagy lejárt szavatosságú a felhasznált kávé	Próbáljon ki egy másik kávéfajtát
Túl hosszú a felfűtési idő	A készülék elvízkövesedett	Vízkötelenítsen!
A KPE-t nem lehet kivenni a készülékből	A KPE nincs alaphelyzetben	Kapcsolja be a készüléket, csukja be a szervizajtót, helyezze vissza a zacffiókot. A KPE hlyre áll. Ezután kiveheti a gépből.



---

## Tartalomjegyzék

<a href="#">1. - A kezelési utasítás használatáról.....</a>	<a href="#">6</a>
<a href="#">2. - Általános információk.....</a>	<a href="#">8</a>
<a href="#">3. Raktározás és kezelés.....</a>	<a href="#">10</a>
<a href="#">4. Biztonsági előírások.....</a>	<a href="#">12</a>
<a href="#">5. A vezérlőszervek leírása.....</a>	<a href="#">16</a>
<a href="#">6. Beüzemelés.....</a>	<a href="#">18</a>
<a href="#">7. Beállítások .....</a>	<a href="#">22</a>
<a href="#">8. A készülék használata.....</a>	<a href="#">43</a>
<a href="#">9. Karbantartás .....</a>	<a href="#">51</a>
<a href="#">10. Tárolás.....</a>	<a href="#">61</a>
<a href="#">11. Az elhasználdott készülék leselejtezése.....</a>	<a href="#">61</a>
<a href="#">12. Hibajelenségek, meghibásodás.....</a>	<a href="#">61</a>
<a href="#">13. Tartozékok.....</a>	<a href="#">63</a>
<a href="#">14. Általános karbantartás.....</a>	<a href="#">63</a>

## Jótállási jegy

**Saeco** gyártmányú, **Royal Office** kávéfőző gépre a CADY-TRADE'95 Kft a vásárlástól számított 12 hónapig (lásd a túloldalon) a hatályos jogszabály szerint jótállást vállal. E jog érvényesítéséhez kérjük a számla megőrzését!

**A gyártmány jelentős részei:** kávédaráló motor, vízpumpa, kazán, központi egység meghajtó mechanika  
A javítást végző szerviz neve és címe:

CADY-TRADE'95 Kft  
1089 Budapest, Bláthy Ottó 6-8  
Tel: 4777020, Fax: 4777028

**Az eladó szerv tölti ki!**

A vásárlás napja: 200\_\_ . \_\_\_\_ hó \_\_\_\_ . nap.

(betűvel)

p.h.

A Jótállási szelvények a kötelező jótállási időre	Levágandó jótállási szelvények
Bejelentés időpontja: ..... Hiba megszüntetésének időpontja: ..... Visszaadás időpontja: ..... Bejelentett hiba: ..... Az elhárított hiba: ..... Szerviz neve: ..... Munkalapszám: ..... ....., 200 ..... hó ..... nap (P.H.) Aláírás	Bejelentés időpontja: ..... Hiba megszüntetésének időpontja: ..... Visszaadás időpontja: ..... Bejelentett hiba: ..... Az elhárított hiba: ..... Szerviz neve: ..... Munkalapszám: ..... ....., 200 ..... hó ..... nap (P.H.) Aláírás
Bejelentés időpontja: ..... Hiba megszüntetésének időpontja: ..... Visszaadás időpontja: ..... Bejelentett hiba: ..... Az elhárított hiba: ..... Szerviz neve: ..... Munkalapszám: ..... ....., 200 ..... hó ..... nap (P.H.)	Bejelentés időpontja: ..... Hiba megszüntetésének időpontja: ..... Visszaadás időpontja: ..... Bejelentett hiba: ..... Az elhárított hiba: ..... Szerviz neve: ..... Munkalapszám: ..... ....., 200 ..... hó ..... nap (P.H.)
Bejelentés időpontja: ..... Hiba megszüntetésének időpontja: ..... Visszaadás időpontja: ..... Bejelentett hiba: ..... Az elhárított hiba: ..... Szerviz neve: ..... Munkalapszám: ..... ....., 200 ..... hó ..... nap (P.H.)	Bejelentés időpontja: ..... Hiba megszüntetésének időpontja: ..... Visszaadás időpontja: ..... Bejelentett hiba: ..... Az elhárított hiba: ..... Szerviz neve: ..... Munkalapszám: ..... ....., 200 ..... hó ..... nap (P.H.)
Bejelentés időpontja: ..... Hiba megszüntetésének időpontja: ..... Visszaadás időpontja: ..... Bejelentett hiba: ..... Az elhárított hiba: ..... Szerviz neve: ..... Munkalapszám: ..... ....., 200 ..... hó ..... nap (P.H.)	Bejelentés időpontja: ..... Hiba megszüntetésének időpontja: ..... Visszaadás időpontja: ..... Bejelentett hiba: ..... Az elhárított hiba: ..... Szerviz neve: ..... Munkalapszám: ..... ....., 200 ..... hó ..... nap (P.H.)

A

B

C

D

A

B

C

D

# FONTOS TUDNIVALÓK!

1. A Vásárló a jótállási igényét a jótállási jeggyel érvényesítheti, ezért azt gondosan őrizze meg.
2. Kérjük, követelje meg az eladótól a vásárlás napjának feltüntetését a számlán, eladási jegyzéken, és a jótállási jegyen.
3. Elvesztett jótállási jegyet nem tudunk pótolni.
4. Jótállási javítási munkát kizárólag csak az érvényes jótállási jegy alapján végezhetnek a feltüntetett javító szervizek.
5. A jótállási jegyen történt bármilyen javítás, törlés vagy átírás, valótlan adatok bejegyzése, a jótállási jegy érvénytelenségét vonja maga után.
6. A szabálytalan jótállási jegy alapján érvényesített igények teljesítése a kereskedőt vagy a vásárlót terhelik.

## A jótállási határidő kezdete:

1. A jótállási határidő a Vevő részére történő átadás, napjával kezdődik.
2. A termék kijavítása, garanciális meghibásodás esetén, a jótállás időtartama meghosszabbodik a hiba közlésének napjától (amennyiben a vásárló téríti a mindenkor kiszállási költséget) vagy a szervizbe való szállítás napjától (amennyiben a Vásárló szállítja / szállíttatja be a készüléket a szervizbe) kezdve azzal az idővel, amely alatt a Vásárló a terméket a hiba miatt rendeltetészerűen nem használhatta.

## A Vásárló jótálláson és szavatosságon alapuló jogai:

A termék alapos ellenőrzése után 12 hónapos garanciát biztosítunk valamennyi álló és mozgó alkatrésze és 6 hónapos garanciát az elektromos részekre. Ez a készülék kisebb vendéglátó ipari és irodai felhasználásra lett kidolgozva és engedélyezve. Kapacitása a fenti garanciaidő alatt átlagosan napi 40 adagra van korlátozva. Nagyobb terhelés mellett a garanciaidő lerövidül a mechanikus részekre max. 11.000 csészére, az elektromos részekre max. 5.500 adag.

A garanciaidő az eladó által feltüntetett időpontban kezdődik. Igazolása a jótállási jegyen feltüntetett dátummal és az eladást igazoló számlával lehetséges, együttesen. Nem vállalunk azon károkért felelősséget, melyeket vízkölerakódás, a használati utasítás figyelmen kívül hagyása, természetes elhasználódás, piszkolódás, erőszak, vagy túlzott igénybevétel, valamint hasonló okoznak. Jogtalan garanciaigény esetén javítási munkákat, a szakszervizek, a hiba okozásának megjelölésével és az elvégzett munka felszámításával végzik.

Garanciális hiba esetén a Vásárló választása szerint:

- díjmentes kijavítást kérhet,
- ha a Vásárló kijavítást kér, a hiba bejelentésétől számított 15 napon belül - cserekészülék biztosítása esetén, 30 napon belül - a Vásárló érdeksérelme nélkül úgy kell elvégezni, hogy a javítás folyamán a termék értéke és használhatósága az azonos ideig rendeltetészerűen használt hibátlan termékhez képest ne csökkenjen. Javítás esetén a termékbe új alkatrész kerül beépítésre.
- ha a javítás 30 napon belül nem készült el, vagy a termék nem javítható, a termék azonos típusú új termékre való kicserélését kérheti,
- ha cserére nincs lehetőség, vagy a Vevőnek a cseréhez fűződő érdeke megszűnt, a szerződéstől elállhat (a termék visszavásárlását kérheti, az elhasználódottság figyelembevételével)

## Általános tájékoztatás:

A Royal Office készülékeket speciálisan a felhasználásnak megfelelően, az adott felhasználó ország/ országok biztonsági előírásainak megfelelően gyártják. Hazánkban a Cady-Trade'95 Kft. által forgalmazott készülékek használata engedélyezett. Egyéb országok részére gyártott, és ott a  Saeco által forgalmazott készülékek, az azonos készülékház ellenére sem felelnek meg biztosan, az itteni előírásoknak, garancia feltételeknek.

## A javítás helye:

1. Az üzemeltetés helyén javítjuk meg a készüléket, amennyiben az üzemeltető téríti a mindenkor kiszállási költségeket.
2. Amennyiben a Vevő nem hajlandó téríteni a kiszállási költségeit, abban az esetben saját maga szállítja vagy szállíttatja be a készüléket a feltüntetett szervizbe.

## A Vásárlónak kinek és mikor kell bejelentenie jótálláson alapuló igényét?

A Vásárlónak a jótálláson alapuló igénye érvényesítésével kapcsolatos nyilatkozatát a kereskedőnek, vagy a jótállás keretébe tartozó javításokat rendeltetészerűen végző javítószolgálatnak (szerviznek) kell bejelentenie.

A Vásárló köteles, a hiba felfedezése után, a ki fogását haladéktalanul közölni, és a készüléket ilyen állapotban nem működtetni.

## Eljárás a hiba jellegével kapcsolatos vita esetén

1. Ha a hiba jellege (pl.: a termék kijavíthatósága, a javítás módja, az értékcsökkenés mértéke stb.) tekintetében vita merül fel, a készülék tulajdonosa beszerzi a jogszabályban erre feljogosított minőségvizsgáló szerv szakvéleményét.
2. A minőségvizsgáló szerv által végzett vizsgálat, és szakvélemény díjköteles.
3. A szakvélemény-beszerzésére irányuló megbízásban fel kell tüntetni mind a szerviz, mind a Vásárló álláspontját és nyilatkozatait. (hiba jellege, a hiba keletkezésének lehetséges okaira vonatkozó eltérő vélemény) és mindkét fél aláírását. A Vásárló nyilatkozatát a megbízáshoz csatolt és az általa észlelt feljegyzés is pótolhatja.  
A terméket a felek nyilatkozatának megtételét követő 3 munkanapon belül a kijelölt minőségvizsgáló szervhez be kell szállítani.  
További vita esetén a felek az illetékes a Pesti Központi Kerületi Bírósághoz fordulhatnak.

## A jótállási felelőségünk kizárása

1. A jótállási felelőségünk nem áll fenn, ha mi vagy a jótállási javítások elvégzésével megbízott szerviz bizonyítja, hogy a hiba rendeltetésellenes használat, átalakítás, szakszerűtlen kezelés, helytelen tárolás, elemi kár vagy egyéb, a vásárlás után keletkezett okból következett be.
2. A rendeltetésellenes használat elkerülése céljából a termékhez használati (kezelési) útmutatót mellékelünk és kérjük, hogy az abban foglaltakat saját érdekében tartsa be, mert a használati utasítástól eltérő használat, kezelés miatt bekövetkezett hiba esetén a készülékért jótállást nem vállalunk.  
Karbantartási munkák elvégzése a Vásárló feladatát képezi. Az ilyen okból hibás termék javítási költsége a jótállási időtartamon belül is a Vásárlót terheli.
3. A jótállásvállalás nem terjed ki a kávéfőző gép elvízkövesedésből, szétfagyásból eredő meghibásodásaira, a természetes kopásból eredő hibákra valamint a készülék tisztítására. Az ebből eredő javítási vagy karbantartási munkák elvégzését a szakszervizek megfelelő térítés mellett végzik.

## A kereskedő és a javítószolgálat jótállási jeggyel kapcsolatos feladatai:

1. A termék forgalomba hozatalát megelőző minőségvizsgálat a jótállási jegy tartalmára kiterjed.
2. A kereskedő a termék eladásakor köteles a jótállási jegyen a készülék számát és típusát egyeztetni, a jótállási jegyet az eladás keltének feltüntetésével hitelesíteni, és a Vásárlónak átadni, a vásárlást igazoló számlával együtt.

**CE MEGFELELŐSÉGI NYILATKOZAT** Sorszám:  
**(a 79/1997. (XII.31) IKIM valamint a 31/99 GM-KHVM rendelet előírásai szerint)**

Alulírott az alábbi gyártó nevében, mint forgalomba hozó:  
(Gyártó, képviselője, vagy a forgalomba hozó)

**FORGALOMBA HOZÓ:**

*Cady-Trade `95 Kft.  
1089 Budapest, Bláthy Ottó u. 4-8.*

**GYÁRTÓ:**

*SAECO S.p.A.*

**GYÁRTÓ CÍME:**

*I-40041 Gaggio Montano (BO)*

ezennel kijelentem, hogy az alábbi termék:  
(a termék azonosító adatai):

*Royal Office  
Automata kávéfőző gép  
SUP 015 V*

a rendeltetésszerű biztonságos használatnak, valamint az alábbiakban felsorolt vonatkozó előírásoknak

MEGFELEL

A termék a CE megfelelőségi jellel került kereskedelmi forgalomba a 79/1997 IKIM valamint a 31/1999 GM-KHVM rendeletek vonatkozó előírásainak megfelelően:

Budapest, 2001-október-08

Dipl. Ing. Rézmány Attila

(a gyártó, **forgalmazó nevében** kötelezettség vállalásra feljogosított aláíró neve, PH)

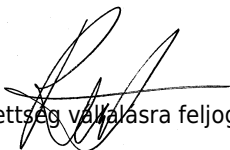

**Jelen „Megfelelőségi nyilatkozathoz” alkalmazott előírások és szabványok jegyzéke:**

Ⓢ EC Direktívák:

- 89/392 EEC előírás gépekre, szerkezetekre
- ✓ 73/23 EEC előírás kiefeszültségekkel működő termékekre (LVD)
- ✓ 89/336 EEC előírás elektromágneses zavar kibocsátására (EMC)
- ✓ EC 92/31
- ✓ EC 93/68

Ⓢ Egyéb műszaki előírások, egyeztetett szabványok:

- ✓ EN 60335-1 háztartási és hasonló villamos készülékek biztonsága
- EN 60065-□ háztartási és általános célú hálózati készülékek biztonsága
- EN 60555-□ elektromágneses zavar emisszió
- ✓ EN 5014/1997 ✓ EN 61000-3-2/1995
- ✓ EN 55014-1/1993 ✓ EN 61000-3-3/1995
- ✓ EN 60335-2-14/1996 ✓ EN 60335-2-15/1996
- EN 55014-2/1997 ✓ EN 61000-4-2/1995
- ✓ EN 61000-4-4/1995 ✓ EN 61000-4-6/1996
- ✓ EN 61000-4-5/1995 ✓ EN 61000-4-11/1994

Ⓢ Egyéb nemzeti harmonizált szabványok:

- MSZ EN 60335-1  MSZ EN 60335-2-15  TÜV
- MSZ EN 60065-□  MSZ EN  LGA
- MSZ EN 60555-□  MSZ EN  MEEI



Egyéb hivatkozások:





EC DECLARATION OF CONFORMITY  
EC 73/23, EC 89/336,  
EC 92/31, EC 93/68

We: SAECO INTERNATIONAL GROUP S.p.A  
Via Panigali, 39  
40041 GAGGIO MONTANO (BO)

**declare under our responsibility that the product:**

**AUTOMATIC VENDING MACHINE**  
**TYPE: SUP015V**  
(Royal Office)

to which this declaration relates is in conformity with the following standards or other normative documents:

- Safety of household and electrical appliances - General requirements EN 60335-1 - 1994 + A11/A12/A13/A14
- Safety of Household and electrical appliances - Part 2^  
Particular requirements for appliances for heating liquids EN 60335-2-15 - Edit. 1996 + A1
- Safety of household and electrical appliances - Part 2^  
Particular requirements for coffee mills and coffee grinders EN 60335-2-14 - Edit. 1996+A11/A1/A2
- Safety of household and electrical appliances  
Particular requirements for automatic vending machine Document IEC 60335-2-75 - Edit. 1995
- Limits and methods of measurements of radio disturbance characteristics of electrical motor-operated and thermal appliances for household and similar purposes, electric tools and similar electric apparatus -  
EN 55014 - Edit. 1993 + A1/A2
- Electromagnetic compatibility (EMC)  
Part 3^ Limits - Section 2: Limits for harmonic current emissions (equipment input current < 16A per phase) -  
EN 61000-3-2- Edit. 1995 + A12/A1/A2
- Electromagnetic compatibility (EMC)  
Part 3^: Limits - Section 3: Limitation of voltage fluctuations and flicker in low-voltage supply systems for equipment with rated current < 16 A. EN 61000-3-3 Edit.1995
- Immunity requirements for household appliances, tools and similar apparatus.  
Product family standard EN 5014 - Edit.1997
- ⌚ Electromagnetic compatibility (EMC)  
Part 4^:Testing and measurement technique.- Section 2 : Electrostatic discharge immunity test.

**Basic EMC publication - EN 61000-4-2 Edit. 1995 + A1 Edit. 1998**

- ⌚ Electromagnetic compatibility (EMC)  
Part 4^:Testing and measurement technique.- Section 4 : Electrical fast transient/burst immunity test.

**Basic EMC publication - EN 61000-4-4 Edit. 1995**

- ⌚ Electromagnetic compatibility (EMC)  
Part 4^:Testing and measurement technique.- Section 5 : Surge immunity test. EN 61000-4-5 Edit. 1995

⌚ Electromagnetic compatibility (EMC)

Part 4^:Testing and measurement technique.- Section 6 : Immunity to conducted disturbance, inducted by radio-frequency fields. EN 61000-4-6 Edit. 1996

⌚ Electromagnetic compatibility (EMC)

Part 4^:Testing and measurement technique.- Section 11 : Voltage dips, short interruptions and voltage variations immunity tests. EN 61000-4-11 Edit. 1994

following the provisions of the Directives:

**EC 73/23, EC 89/336, EC 92/31, EC 93/68**

Gaggio Montano

17/10/00

Zappella

President

Sergio

## Üzenetek listája - angol nyelvről fordítva

<b>1 SMALL COFFEE</b>	1 rövid kávé készül
<b>2 SMALL COFFEE</b>	2 rövid kávé készül
<b>BREW.UNIT MISS.</b>	A KPE nincs a helyén!
<b>COF.BEANS EMPTY READY FOR USE</b>	Kifogyott a kávé tartály. Töltse fel, és törölje a hibaüzenete valamelyik kávéválasztó gomb folyamatos nyomvatartásával (5 sec)
<b>COFFEE DISPENS. BLOCKED</b>	A készülék elérte a beállított lefőzhető kávé mennyiséget. A feloldáshoz hívja a karbantartót!
<b>DESCALING READY FOR USE</b>	Vízkőtelenítsen -szóljon a karbantartónak! A készüléket vízkőteleníteni kell!
<b>DREGDRAWER FULL</b>	Megtelt a zacskiók - bekapcsolt állapotban ürítse ki!
<b>DREGDRAWER MISS.</b>	A zacskiók vagy a csepegtető fiók nincs a helyén
<b>ENERGY SAVING</b>	Energiatakarékos üzemmód - Ha használni akarja, kapcsolja be a készüléket a kijelző melletti gombbal!
<b>FILL WATER TANK</b>	Kiürült a víztartály -Töltse fel!
<b>HOT WATER</b>	Forró víz adagolása folyamatban
<b>PREBREWING</b>	Előáztatásos kávékészítés
<b>PREGRINDING</b>	Elődarálásos kávékészítés
<b>SELECT PRODUCT READY FOR USE</b>	A készülék üzemkész állapotban van - válasszon italt!
<b>SELF TEST</b>	A készülék saját ellenőrző művelete
<b>VENTILATE</b>	Légtelenítsen- egymás után többször indítsa el a forró víz adagolást
<b>WARMING UP... vagy RINSING WARMING UP....</b>	Felmelegedési állapot- az üzenet automatikusan eltűnik a kijelzőről



